



IMPRESSA X90/X95

Mode d'emploi



I
M
P
R
E
S
S
A

Legende:Légende:

- **DISPLAY** MESSAGE VISUEL: utilisez-le comme information.
- **DISPLAY** GUIDE INTERACTIF AVEC VISUEL:
exécutez les indications données.



= Remarque



= Important



= Conseil



Fig. 1

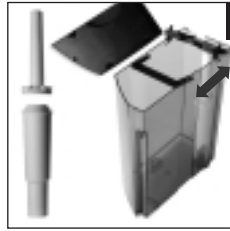

Fig. 2



Fig. 3

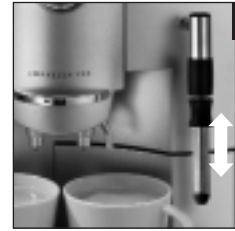

Fig. 4

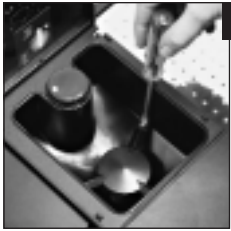

Fig. 5



Fig. 6



Fig. 7

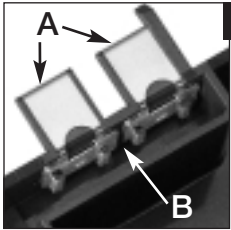

Fig. 8



Fig. 9



Fig. 10

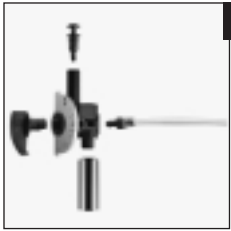

Fig. 11



Fig. 12

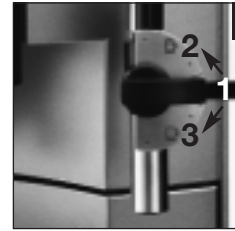
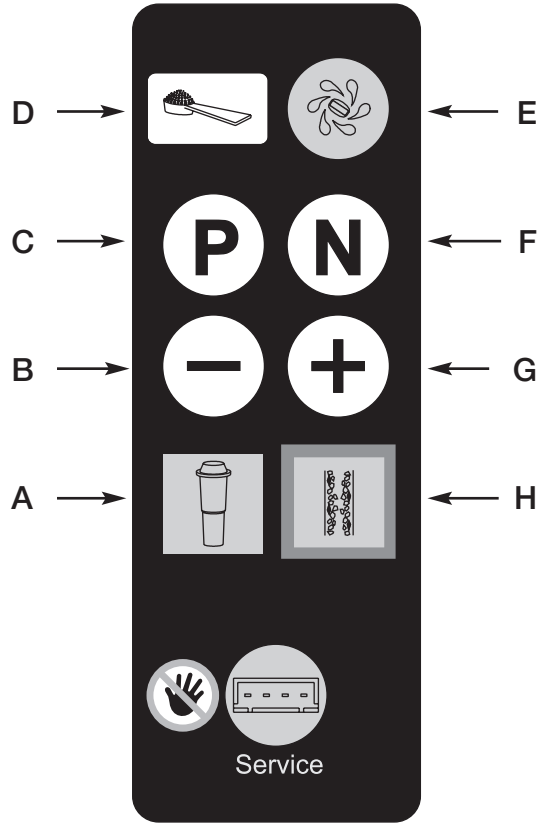
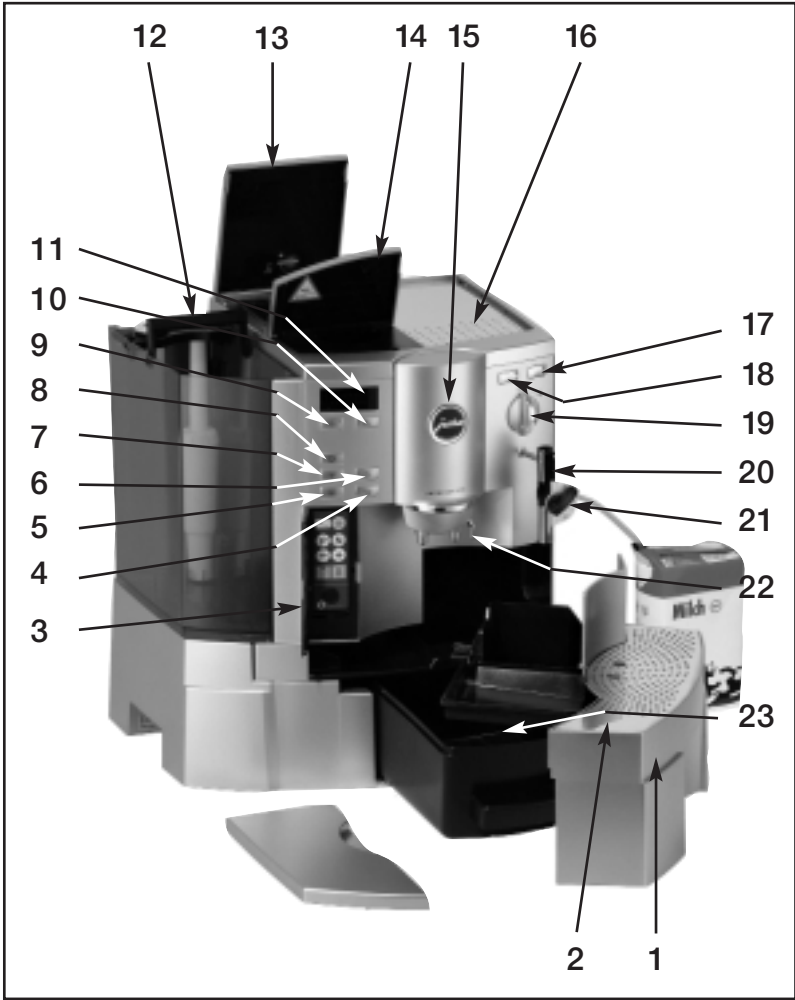

Fig. 13



Eléments de commande

- 1 Tiroir récolte-gouttes et bac d'eau résiduelle
- 2 Grille ramasse-gouttes
- 3 Capot touches de programmation
- 4 Touche préparation café 2 tasses grandes
- 5 Touche préparation café 1 tasse grande
- 6 Touche préparation café 2 petites tasses
- 7 Touche préparation café 1 petite tasse
- 8 Touche préparation café spécial
- 9 Interrupteur MARCHÉ/ARRÊT
- 10 Touche rinçage
- 11 Guide interactif avec visuel
- 12 Réservoir d'eau avec poignée
- 13 Capot du conteneur de grains et couvercle protecteur d'arôme
- 14 Couvercle cône café prémoulu
- 15 Écoulement du café réglable en hauteur
- 16 Chauffe-tasses
- 17 Touche préparation permanente vapeur
- 18 Touche préparation dose vapeur
- 19 Commutateur sélection secteur café ou eau
bouillante (ÉCOULEMENT)
- 20 Buse remplaçable pour vapeur production de mousse
- 21 Profi Auto-Cappuccino/Caffè Latte
- 22 Écoulement du thé réglable en hauteur
- 23 Collecteur de marc

Touches de programmation

- A Changer le filtre
- B Défilement arrière des paramètres/modification vers le bas
des valeurs mémorisables
- C Programme Ouvrir
- D Touche sélection café prémoulu
- E Touche programme de nettoyage
- F Programme Corriger/Fermer
- G Défilement avant des paramètres/modifications vers le haut
des valeurs mémorisables
- H Touche programme de détartrage

Sommaire

1. Description de l'appareil	page 7	13.4 Programmation dose de vapeur	page 14
2. Prescriptions de sécurité	page 7	13.5 Programmation dose de thé	page 14
2.1 Mise en garde	page 7	13.6 Programmation filtre	page 15
2.2 Mesures de sécurité	page 7	13.7 Programmation dureté de l'eau	page 15
3. Préparation de l'appareil	page 8	13.8 Programmation "Economy Mode"	page 15
3.1 Contrôle de la tension du réseau	page 8	13.9 Programmation de la montre	page 15
3.2 Contrôle du fusible	page 8	13.10 Programmation mise en marche automatique	page 15
3.3 Remplissage du conteneur de grains	page 8	13.11 Programmation mise hors de circuit automatique	page 16
3.4 Réglage du broyeur	page 8	13.12 Appel comptage des tasses	page 16
4. Première mise en service	page 8	13.13 Programmation langue du guide visuel	page 16
4.1 Remplir le système d'eau	page 8	13.14 Touche programme 	page 16
4.2 Eclairage de tasse	page 9	14. Service et entretien	page 16
5. Rincer l'appareil	page 9	14.1 Remplissage de l'eau	page 16
6. Réglage de la dureté de l'eau	page 9	14.2 Vider le marc	page 17
7. Emploi des cartouches-filtres CLARIS	page 10	14.3 Vider le tiroir récolte-gouttes	page 17
7.1 Installation du filtre	page 10	14.4 Remplir grains	page 17
7.2 Changer le filtre	page 10	14.5 Élimination de corps étrangers	page 17
8. Prélèvement café	page 11	14.6 Nettoyer l'appareil	page 17
8.1 Prélèvement café prémoulu	page 11	14.7 Appareil entartré	page 18
9. Prélèvement eau bouillante	page 11	14.8 Nettoyer les contacts métalliques	page 18
10. Prélèvement de vapeur	page 12	14.9 Conseils de nettoyage	page 18
11. Montage du Profi-Auto-Cappuccino/Caffè Latte sur X90/X95	page 12	14.10 Vider le système	page 18
11.1 Prélèvement de cappuccino et de lait chaud avec le Profi-Auto-Cappuccino/Caffè Latte	page 12	15. Nettoyage	page 18
11.2 Nettoyage du Profi-Auto-Cappuccino/Caffè Latte	page 13	16. Détartrage	page 19
12. Arrêt de l'appareil	page 13	17. Récupération	page 20
13. Programmation	page 13	18. Conseils pour un café parfait	page 20
13.1 Programmation café prémoulu	page 13	19. Indications guide interactif visuel	page 21
13.2 Programmation température café	page 14	20. Problèmes de dysfonctionnement	page 22
13.3 Programmation quantité d'eau	page 14	21. Indications juridiques	page 23
		22. Données techniques	page 23

Informations importantes destinées à l'utilisateur/trice

Nous vous remercions d'avoir choisi ce produit Jura.

Avant de mettre votre nouvelle machine en service, veuillez lire attentivement le présent mode d'emploi, puis conservez-le afin de pouvoir le consulter par la suite.

Si vous souhaitez obtenir des informations supplémentaires ou si vous êtes confronté à un problème particulier qui ne vous paraît pas traité avec suffisamment de clarté dans ce fascicule, veuillez vous adresser à votre détaillant habituel ou directement à la Jura Appareils électriques SA.

1. Description de l'appareil

Cet automate intégral à 2 tasses séduit par sa simplicité d'emploi, sa technologie avancée et prépare, avec un seul procédé de préchauffage, au choix 1 ou 2 tasses à la fois de café et d'express d'une qualité gastronomique et avec couronne de mousse garantie. Le Intelligent Pre Brew Aroma System (I.P.B.A.S.Ö), développé et perfectionné par la Jura, permet de libérer intégralement l'arôme du café.

L'Auto-Cappuccino, par exemple, s'occupe lui-même de mousser parfaitement le lait pour un cappuccino en aspirant le lait directement du pot ou de la brique, en le chauffant et le faisant mousser. Choisissez en ce cas la dose de vapeur programmable ou la dureté de la fonction de la vapeur. Avec votre appareil vous pouvez même préparer facilement du thé. On peut programmer la dose d'eau et installer la tasse sous l'écoulement. Et voilà que la quantité d'eau désirée coule à travers un écoulement séparé dans votre tasse.

Il est entièrement automatique, sur une simple pression de la touche. Un guide interactif avec visuel vous donne les indications à suivre, rendant son emploi extraordinairement simple. Grâce aux programmes intégrés pour le rinçage, le nettoyage et le détartrage, l'entretien devient aussi facile que rapide.

2. Prescriptions de sécurité

2.1 Mise en garde

- Les enfants ne sont pas conscients des dangers liés à l'utilisation d'appareils électroniques. Il ne faut donc jamais laisser des enfants sans surveillance avec des appareils ménagers.
- Cet appareil ne doit être utilisé que par des adultes connaissant son fonctionnement.
- Ne jamais mettre sous tension un appareil défectueux, notamment, ne jamais brancher une fiche ou un cordon endommagés.
- Ne jamais plonger l'appareil dans l'eau

2.2 Mesures de sécurité

- Ne jamais exposer l'appareil à des conditions atmosphériques défavorables (pluie, neige, gel) et ne pas utiliser avec les mains humides.
- Placez l'appareil sur une surface plane et stable. Ne jamais le poser sur une plaque de cuisson, même seulement tiède. Choisissez un endroit hors de portée des enfants et des animaux.
- Débranchez la fiche avant une longue absence (vacances, etc.).
- Débranchez la fiche avant tout nettoyage.
- Lorsque vous voulez retirer la fiche du secteur, ne jamais tirer à même le cordon ou l'appareil
- Ne jamais tenter de réparer ou de démonter soi-même l'appareil. Les réparations éventuelles doivent être exclusivement confiées au service après-vente Jura ou au représentant autorisé disposant de pièces de rechange et d'accessoires d'origine.
- L'appareil est raccordé au réseau par un cordon d'alimentation. Veuillez à ce qu'il ne soit pas une entrave au passage et que personne ne puisse faire tomber l'appareil. Gardez les enfant et les animaux à l'écart.
- Ne jamais placer l'appareil ou une partie quelconque de ce dernier dans le lave-vaisselle.

- Choisissez un endroit idéal pour l'appareil où il y a beaucoup de circulation d'air, pour éviter la surchauffe de l'appareil.
- Lors de l'utilisation de produits détartrants acidifères, éliminez immédiatement les éventuelles éclaboussures ou gouttes tombées sur des surfaces délicates, en particulier sur la pierre naturelle ou le bois, ou prenez les mesures de précaution qui s'imposent.

3. Préparation de l'appareil

3.1 Contrôle de la tension du réseau

L'appareil est réglé d'usine sur la tension correcte. Contrôlez si la tension de votre secteur correspond bien aux données de la plaque signalétique se trouvant sous l'appareil.

3.2 Contrôle du fusible

L'appareil est dimensionné pour une intensité de courant de 10 ampères. Contrôlez si le fusible de votre installation a le même ampérage.

3.3 Remplissage du conteneur de grains

! Pour pouvoir profiter de l'emploi de votre appareil et pour éviter des réparations, il faut observer que le broyeur de votre machine à café n'est pas indiqué pour de grains qui ont subi un traitement (p.e. adjonction de sucre) avant et pendant la torréfaction. L'emploi d'un tel mélange de café peut provoquer des dégâts au broyeur. Les coûts de réparation dérivants de cette opération n'entrent pas dans les dispositions de la garantie.

- Soulevez le capot du conteneur de grains (13) et enlevez le couvercle protecteur d'arôme.
- Éliminez les corps étrangers et autres salissures qui se trouvent dans le conteneur.

- Versez le café en grains dans le conteneur (Fig. 1), remplacez le couvercle protecteur d'arôme et fermez le capot.

3.4 Réglage du broyeur

Vous avez la possibilité de régler le broyeur en fonction du degré de torréfaction du café choisi. Nous vous conseillons:



pour une torréfaction claire → un réglage fin
pour une torréfaction foncée → un réglage gros

- Ouvrez le capot du conteneur de grains (13).
- Pour le réglage du degré de mouture, positionnez le commutateur (Fig. 1) sur le symbole désiré.
- Vous avez les possibilités suivantes:
les points plus petits donnent une mouture fine
les points plus grands donnent une mouture grosse

! Le réglage doit toujours être effectué pendant le fonctionnement du broyeur.

4. Première mise en service

4.1 Remplir le système d'eau

- Enclenchez l'appareil en appuyant sur la touche MARCHE/ ARRÊT . L'appareil se met automatiquement en position début de fonctionnement.
- **DISPLAY** ATTENDRE S.V.P
- **DISPLAY** REMPLIR SYSTÈME/ APPUYER VAPEUR
- Appuyez sur la touche de préparation .
- **DISPLAY** REMPLIR EAU
- Retirez le réservoir et rincez-le bien avec de l'eau pure et fraîche.
- Remplissez le réservoir d'eau et réintroduisez-le dans l'appareil. Observez bien que le réservoir soit bien encliqueté à sa place.

■ **DISPLAY** REMPLIR SYSTÈME/ APPUYER VAPEUR

■ Placez un récipient sous la buse pivotante (20) et appuyez sur la touche de préparation ☽.

■ **DISPLAY** ATTENDRE S.V.P.

■ **DISPLAY** RINCER APPAREIL

■ Placez un récipient sous l'écoulement du café (15) et appuyez sur la touche de rinçage ☼.

■ **DISPLAY** APPAREIL RINCE

■ **DISPLAY** CAFÉ PRÊT

4.2 Eclairage de tasse

L'éclairage de tasse jette une lumière nouvelle sur le café remarquable que confectionne l'Impressa car l'œil se régale lui aussi. L'éclairage de tasse est activé et reste allumé pendant 3 minutes lorsque vous mettez la machine en marche ou que vous actionnez une touche quelconque. Vous pouvez également allumer l'éclairage de tasse en appuyant sur une touche quelconque lorsque la machine est arrêtée.

5. Rincer l'appareil

■ **DISPLAY** RINCER APPAREIL

■ Placez une tasse vide sous l'écoulement du café (15)

■ Appuyez sur la touche de rinçage ☼.

➡ Si l'appareil a été mis hors de service et il est déjà refroidi, l'opération de rinçage est exigée lorsqu'on le rallume. Lors d'une mise hors de service, l'opération de rinçage est actionnée automatiquement.

6. Réglage de la dureté de l'eau

L'eau est portée à ébullition à l'intérieur de l'appareil. Cela provoque un entartrage plus ou moins rapide selon la fréquence d'utilisation qui est annoncée automatiquement par le message visuel. Avant la première mise en service, il faut régler l'appareil sur la dureté de l'eau. Pour déterminer la dureté de l'eau, veuillez utiliser les bandelettes ci-jointes.

➡ 1° de dureté à l'échelle allemande = 1.79° à l'échelle française

L'appareil dispose de 5 niveaux pouvant être sélectionnés et qui apparaissent sur le panneau lors du réglage de la dureté de l'eau.

Les messages du visuel signifient:

DURETÉ

EAU — fonction dureté eau pas activée

DURETÉ Échelle allemande de dureté 1° à 7°

EAU 1 Échelle française de dureté 1,79° à 12,53°

DURETÉ Échelle allemande de dureté 8° à 15°

EAU 2 Échelle française de dureté 14,32° à 26,85°

DURETÉ Échelle allemande de dureté 16° à 23°

EAU 3 Échelle française de dureté 28,64° à 41,14°

DURETÉ Échelle allemande de dureté 24° à 30°

EAU 4 Échelle française de dureté 42,96° à 53,7°

L'appareil est réglé d'usine sur le niveau 3. Vous pouvez changer le niveau. Procédez comme suit:

■ Enclenchez l'appareil en appuyant sur la touche MARCHE/ARRÊT ☺. L'appareil se met automatiquement en position début de fonctionnement.

■ **DISPLAY** ATTENDRE S.V.P.

■ Ouvrez le capot (3) et appuyez sur la touche ☺, jusqu'à ce que l'appareil émette un signal acoustique.

■ **DISPLAY** CHOISIR TOUCHE/DOSER POUDRE

- Appuyez plusieurs fois sur la touche ⊕ jusqu'à l'apparition du message suivant:
- **DISPLAY** DURETÉ EAU 3
- En appuyant sur la touche ⊕, l'appareil émet un signal acoustique et le niveau de dureté de l'eau clignote.
- En appuyant sur la touche ⊖ ou ⊕ vous pouvez fixer la dureté désirée. Lorsque vous aurez installé la dureté juste, appuyez à nouveau sur la touche ⊕ pour confirmer votre choix. L'appareil émettra un signal acoustique.
- Appuyez sur la touche ⊕ pour revenir au mode de fonctionnement

7. Emploi des cartouches-filtres CLARIS

 Lors d'un emploi correct des cartouches-filtres "Claris", l'appareil ne doit pas être détarté. Vous trouvez des informations supplémentaires dans le dépliant „Claris, dur envers le tartre, doux envers l'appareil.“

7.1 Installation du filtre

- Ouvrez le support du filtre. Installez la cartouche-filtre avec légère pression dans le réservoir (Fig. 2).
- Fermez le support du filtre jusqu'à ce qu'on entende son encliquetage.
- Remplissez le réservoir avec de l'eau pure et fraîche et replacez-le dans l'appareil
- Enclenchez l'appareil en appuyant sur la touche MARCHE/ARRÊT ⊕.
- Ouvrez le capot frontal (3) et appuyez sur la touche ⊕, jusqu'à ce que l'appareil émette un signal acoustique.
- **DISPLAY** CHOISIR TOUCHE/ DOSER POUDRE

- Appuyez plusieurs fois sur la touche ⊕ jusqu'à l'apparition du message:
- **DISPLAY** FILTRE NON
- En appuyant sur la touche ⊕ l'appareil émet un signal acoustique.
- **DISPLAY** NON clignote
- En appuyant sur la touche ⊖ ou ⊕ vous pouvez changer les données mémorisées.
- **DISPLAY** OUI clignote
- Appuyez de nouveau sur la touche ⊕ pour la confirmation des données. L'appareil émet un signal acoustique.
- **DISPLAY** RINCER FILTRE / PRESSER VAPEUR
- Placez un grand récipient (env. 1 litre) sous la buse pivotante (20) et appuyez sur la touche de préparation ☞.
- **DISPLAY** ATTENDRE S.V.P. / FILTRE RINCE. L'écoulement de l'eau s'arrête automatiquement.
- **DISPLAY** FILTRE OUI
- Appuyez sur la touche ⊕
- **DISPLAY** CAFÉ PRÊT

 L'eau peut présenter une légère coloration (non nuisible à la santé)



7.2 Changer le filtre

Après un prélèvement de 50 litres, l'efficacité du filtre est épuisée.

DISPLAY CHANGER FILTRE



Si on effectue peu de prélèvements d'eau, il faut changer le filtre tout les 2 mois. Dans ce cas aucun message n'apparaît sur le visuel. Sur le support du filtre se trouve un disque spécial pour l'indication de la date de changement du filtre.

- Videz le réservoir et ouvrez le support du filtre. Installez la cartouche-filtre avec légère pression dans le réservoir (Fig. 2).

- Fermez le support du filtre jusqu'à ce qu'on entende son encliquetage.
- Remplissez le réservoir avec de l'eau pure et fraîche et remplacez-le dans l'appareil
- Enclenchez l'appareil en appuyant sur la touche MARCHE/ARRÊT .
- Ouvrez le capot frontal (3) et appuyez sur la touche , jusqu'à ce que l'appareil émette un signal acoustique.
- **DISPLAY RINCER FILTRE / PRESSER VAPEUR**
- Placez un très grand récipient (env. 1 litre) sous la buse pivotante (20) et appuyez sur la touche de préparation .
- **DISPLAY ATTENDRE / FILTRE RINCE**
- **DISPLAY CAFÉ PRÊT**

 L'eau peut présenter une légère coloration (non nuisible à la santé)

8. Prélèvement café

- Enclenchez l'appareil en appuyant la touche MARCHE/ARRÊT .
- **DISPLAY ATTENDRE S.V.P.**
- **DISPLAY RINCER APPAREIL**
Placez une tasse vide sous l'écoulement du café (15) et appuyez sur la touche rinçage .
- **DISPLAY APPAREIL RINCE**
- **DISPLAY CAFÉ PRÊT**
- Placez 1 tasse ou 2 tasses sous l'écoulement du café et appuyez sur la touche du café choisi. La fonction de préchauffage exclusive Jura (P.B.A.S[®]) pré-humecte la poudre de café, interrompt brièvement l'écoulement et déclenche la phase principale de la confection du café.



 Vous pouvez interrompre l'opération en pressant sur n'importe quelle touche pour le café.

 Pour obtenir une mousse exceptionnelle, vous pouvez régler l'écoulement du café (Fig. 3) individuellement selon la grandeur de vos tasses.

8.1 Prélèvement café prémoulu

- Ouvrez le capot (3)
- Appuyez sur la touche de sélection café prémoulu .
- **DISPLAY REMPLIR POUDRE**
- Versez avec la cuillère de dosage 1 ou 2 portions rases de café prémoulu dans le cône pour café en poudre (14).
- Placez 1 ou 2 tasses sous l'écoulement (15) et appuyez sur la touche pour le café choisi

 Ne jamais utiliser du café instantané ou lyophilisé. Nous vous conseillons d'utiliser uniquement du café en grains que vous aurez fraîchement moulu vous-même ou du café prémoulu emballé sous vide. **Ne pas verser plus de 2 portions dans le cône: celui-ci n'est pas un réservoir à café.**

 Si vous avez appuyé sur la touche  par inadvertance, vous pouvez annuler l'ordre en pressant sur une touche pour prélèvement du café. Il va suivre une phase de rinçage.

9. Prélèvement eau bouillante

- Placez une tasse sous l'écoulement du thé réglable en hauteur (22) et tournez le commutateur eau bouillante (19) sur le symbole . L'automate dispense de l'eau bouillante.
- **DISPLAY DOSE DE THÉ**
- Le prélèvement de l'eau bouillante s'arrête automatiquement.

■ **DISPLAY** ÉCOULEMENT FERMÉ

- Remplacez le commutateur pour eau bouillante sur le symbole .



Vous pouvez interrompre le prélèvement, il suffit de remplacer le commutateur pour eau bouillante (19) sur le symbole .

10. Prélèvement de vapeur



La vapeur peut servir pour réchauffer des liquides ou pour faire mousser du lait pour un cappuccino. Veillez à ce que la buse pour vapeur / production de mousse se trouve bien en position supérieure pour réchauffer des liquides et en position inférieure pour la production de mousse. (Fig. 4).



Lorsque vous faites mousser du lait, il est inévitable, au début, qu'il s'échappe un peu d'eau, qui peut néanmoins être évacuée avant la fourniture proprement dite de vapeur. Cela ne vous empêche pas d'obtenir une mousse parfaite.

Il est possible que la buse gicle un peu au début du prélèvement de vapeur. Evitez également tout contact direct de la buse pour vapeur, qui est brûlante, avec la peau.

- Mettez la machine à café en marche avec l'interrupteur .

■ **DISPLAY** ATTENDRE S.V.P.

■ **DISPLAY** RINCER APPAREIL

- Appuyez sur la touche de rinçage .

■ **DISPLAY** APPAREIL RINCE

■ **DISPLAY** CAFÉ PRÊT

- Mettez une tasse sous la buse pour vapeur/production de mousse (20) et plongez la buse de production de mousse dans le lait que vous voulez faire mousser ou dans le liquide à réchauffer.

- Appuyez sur la touche de sélection portion de vapeur .

■ **DISPLAY** DOSE DE VAPEUR

- Vous pouvez interrompre la délivrance de vapeur en appuyant sur la touche de sélection portion de vapeur .

■ **DISPLAY** CAFÉ PRÊT

11. Montage du Profi-Auto-Cappuccino/ Caffè Latte sur X90/X95

- Démontez la buse remplaçable pour eau bouillante ou la buse remplaçable pour vapeur / production de mousse.
- Montez votre Profi- Auto- Cappuccino/ Caffè Latte (Fig. 10).
- Enfoncez le petit tuyau d'un côté dans l'ouverture située derrière le disque de sélection (Fig. 11).

11.1 Prélèvement de cappuccino et de lait chaud avec le Profi- Auto- Cappuccino/ Caffè Latte

- Remplissez de lait le conteneur de lait ou plongez le petit tuyau directement dans le lait.
- Mettez une tasse sous le Profi Auto Cappuccino/ Caffè Latte (21).
- Appuyez sur la touche de sélection portion de vapeur .

■ **DISPLAY** DOSE DE VAPEUR

- La machine fait mousser ou chauffer le lait jusqu'à ce que la durée que vous avez programmée pour la portion de vapeur se soit écoulée (voir "Programmation portion de vapeur", chapitre 13.4).

- Pour un cappuccino, faites venir le levier de sélection (1) (Fig. 13) dans la zone (2).

- Pour du lait chaud, faites venir le levier de sélection (1) (Fig. 13) dans la zone (3)



Pour des températures plus élevées, faites venir le levier de sélection (1) (Fig. 13) dans la zone +, et pour des températures moins élevées, dans la zone -.

- Mettez ensuite la tasse avec la mousse de lait pour le cappuccino ou le lait chaud sous l'écoulement du café et prélevez le type de café souhaité.

11.2 Nettoyage du Profi-Auto-Cappuccino/Caffè Latte

 Le Profi-Auto-Cappuccino/Caffè Latte (21) doit être nettoyé après le prélèvement. Nous vous conseillons de procéder à ce nettoyage tous les jours.

- Remplissez pour cela un récipient d'eau et plongez-y le petit tuyau.
- Prélevez de la vapeur jusqu'à ce que le mélange d'eau et de vapeur qui s'écoule soit bien limpide.
- Il peut éventuellement être nécessaire pour un nettoyage optimal de démonter le Profi-Auto- Cappuccino/ Caffè Latte et de rincer soigneusement le réglage du débit à l'eau (Fig. 11 et Fig. 12).

 Pour un nettoyage parfait, utilisez le produit de nettoyage Jura Auto Cappuccino, qui est en vente dans le commerce spécialisé.

12. Arrêt de l'appareil

Lorsque vous mettez l'appareil hors circuit, un programme de rinçage se met automatiquement en route. Placez un récipient vide sous l'écoulement du café (15) et appuyez sur la touche MARCHE/ARRÊT . Lorsque l'eau de rinçage s'est écoulée dans le récipient, l'appareil se met hors de service. Jetez l'eau de rinçage.







13. Programmation

L'automate est réglé d'usine pour la préparation de café sans qu'il soit nécessaire de le programmer spécialement. Mais vous pouvez modifier cette préparation en fonction de vos goûts personnels. Il suffit de programmer individuellement certaines valeurs à l'aide des touches qui se trouvent derrière le capot frontal (3).

On peut programmer les valeurs suivantes:

- ▶ Quantité de poudre à café
- ▶ Température du café
- ▶ Quantité d'eau
- ▶ Dose de vapeur
- ▶ Dose de thé
- ▶ Filtre
- ▶ Dureté de l'eau
- ▶ Economy Mode
- ▶ Montre
- ▶ Heure de mise en service automatique
- ▶ Heure de mise hors circuit automatique
- ▶ Appel comptage des prélèvements
- ▶ Choix de la langue du visuel

13.1 Programmation café prémoulu

- Enclenchez l'appareil en appuyant la touche MARCHE/ARRÊT .
- Appuyez sur la touche , jusqu'à ce que l'appareil émette un signal acoustique.
- **DISPLAY** DOSER POUVRE / CHOISIR TOUCHE
- Appuyez sur la touche de préparation du café que vous désirez programmer. Utilisez toujours la touche pour la préparation d'une tasse. Pour la préparation de 2 tasses, l'automate réglera lui-même la quantité de café adéquate en fonction de votre programmation.
- **DISPLAY** POUVRE
 **II** 
- En appuyant brièvement sur la touche  ou , vous pouvez déterminer la quantité de poudre.
- Appuyez brièvement aussitôt sur la touche  pour mémoriser la nouvelle quantité de café.
- **DISPLAY** DOSER POUVRE / CHOISIR TOUCHE

- Vous pouvez sélectionner le niveau suivant en appuyant sur la touche **+** ou appuyez sur la touche **N** pour quitter la programmation.

13.2 Programmation température café

- **DISPLAY** TEMPÉRATURE CAFÉ / CHOISIR TOUCHE
- Appuyez sur la touche de préparation du café que vous désirez programmer.
- Choisissez avec la touche **+** ou **-** la température du café désirée (élevée ou normale).
- Appuyez brièvement aussitôt sur la touche **P** pour mémoriser la nouvelle température.
- **DISPLAY** TEMPÉRATURE CAFÉ / CHOISIR TOUCHE
- Vous pouvez sélectionner le niveau suivant en appuyant sur la touche **+** ou appuyez sur la touche **N** pour quitter la programmation.

13.3 Programmation quantité d'eau

- **DISPLAY** QUANTITÉ EAU / CHOISIR TOUCHE
- Placez la tasse de café désirée sous l'écoulement (15) et appuyez ensuite sur la touche de préparation du café que vous désirez programmer.
- **DISPLAY** Le produit choisi est confirmé
- Votre appareil prépare le café choisi.
- **DISPLAY** CAFÉ SUFFISANT? / PRESSER TOUCHE **P**
- **DISPLAY** OK? **P** **-** II **+**
- Lorsque vous avez obtenu la quantité d'eau désirée, appuyez sur la touche **P**. En appuyant sur la touche **+** vous pouvez choisir le prochain paramètre.
- Vous avez la possibilité de changer la quantité d'eau à nouveau. Appuyez encore sur la touche **+** ou **-**.

- Si vous voulez prélever un autre café à titre de contrôle de la quantité d'eau, appuyez à nouveau sur la touche de préparation et pour mémoriser la quantité d'eau enfin sur la touche **P**
- Vous pouvez sélectionner le niveau suivant en appuyant sur la touche **+** ou appuyez sur la touche **N** pour quitter la programmation.

13.4 Programmation dose de vapeur

- **DISPLAY** DOSE VAPEUR
- Appuyez sur la touche **P**.
- **DISPLAY** DOSE / ...20 SEC.
- Vous pouvez installer le temps en sec. en appuyant sur la touche **+** ou **-** (temps de prélèvement 3 – 250 sec.).
- Appuyez sur la touche **P**.
- **DISPLAY** DOSE DE VAPEUR
- Vous pouvez sélectionner le niveau suivant en appuyant sur la touche **+** ou appuyez sur la touche **N** pour quitter la programmation.

13.5 Programmation dose de thé

- Placez une tasse sous l'écoulement du thé réglable en hauteur (22).
- Appuyez sur la touche **P**.
- **DISPLAY** OUVRIR ÉCOULEMENT
- **DISPLAY** ASSEZ DE THÉ? / ÉCOULEMENT FERMÉ
- **DISPLAY** DOSE DE THÉ
- Votre „dose d'eau pour le thé“ désirée est donc programmée.
- Vous pouvez sélectionner le niveau suivant en appuyant sur la touche **+** ou appuyez sur la touche **N** pour quitter la programmation.

13.6 Programmation filtre

Veillez lire le point 7.1 „Installation du filtre“ de ce mode d'emploi.

13.7 Programmation dureté de l'eau (exclusivement en cas de réglage: Filtre non)

- **DISPLAY** DURETÉ EAU 3
- Appuyez sur la touche **P**.
- En appuyant sur la touche **+** ou **-** vous pouvez régler la dureté de l'eau.
- Appuyez brièvement aussitôt sur la touche **P** pour mémoriser la dureté de l'eau.
- Vous pouvez sélectionner le niveau suivant en appuyant sur la touche **+** ou appuyez sur la touche **N** pour quitter la programmation.

 Pour déterminer la dureté de l'eau, veuillez lire le point 6 „Réglage de la dureté de l'eau“

13.8 Programmation „Economy Mode“

- **DISPLAY** ECONOMY / MODE OFF
- Appuyez sur la touche **P**.
- En appuyant brièvement sur la touche **+** ou **-** vous pouvez régler le „modus“ désiré.
- Appuyez enfin sur la touche **P** pour mémoriser le „modus“.
- Vous pouvez sélectionner le niveau suivant en appuyant sur la touche **+** ou appuyez sur la touche **N** pour quitter la programmation.

Vous pouvez positionner votre appareil sur le „modus épargne“. En installant le ECONOMY MODE ON, le système de chauffage pour la vapeur est hors de service. Le système de chauffage du chauffe-tasses est également hors de service. Si vous voulez prélever de la

vapeur, appuyez sur la touche de sélection vapeur , les témoins clignotent, votre appareil passe à la phase du chauffage.

 Après 10 minutes le „système chauffage/vapeur“ s'éteint automatiquement. Les témoins s'éteignent. En appuyant à nouveau sur la touche de sélection vapeur, vous pouvez réinsérer la fonction de préparation de la vapeur.

ECONOMY MODE OFF signifie, que la préparation de la vapeur est programmée sur 20 minutes et que le chauffe-tasses est en fonction. Après 10 minutes le témoin s'éteint. En appuyant à nouveau sur la touche de sélection vapeur, vous pouvez réinsérer la fonction de préparation de la vapeur.

13.9 Programmation de la montre

 La programmation de la montre est importante pour pouvoir utiliser la mise en marche automatique de l'appareil.

- **DISPLAY** HEURE —:—
- Appuyez sur la touche **P**.
- En appuyant brièvement sur la touche **+** ou **-** vous pouvez choisir les heures et confirmer ensuite avec la touche **P**.
- En appuyant brièvement sur la touche **+** ou **-** vous pouvez choisir les minutes et confirmer ensuite avec la touche **P**.
- Vous pouvez sélectionner le niveau suivant en appuyant sur la touche **+** ou appuyez sur la touche **N** pour quitter la programmation.

13.10 Programmation mise en marche automatique

La programmation de la montre est importante pour pouvoir utiliser la mise en marche automatique de l'appareil.

- **DISPLAY** APPAREIL ON —:—
- Appuyez sur la touche **P**

- En appuyant brièvement sur la touche \oplus ou \ominus vous pouvez insérer les heures et confirmer ensuite avec la touche P .
- En appuyant brièvement sur la touche \oplus ou \ominus vous pouvez insérer les minutes et confirmer ensuite avec la touche P .
- Vous pouvez sélectionner le niveau suivant en appuyant sur la touche \oplus ou appuyez sur la touche N pour quitter la programmation.

 Pour débrancher la mise en marche automatique, procédez comme suivant:

Appuyez sur la touche P

Appuyez sur la touche N

DISPLAY APPAREIL ON —:—

13.11 Programmation mise hors de circuit automatique

- **DISPLAY** ARRÊT APRÈS 5.0 HEURES
- Appuyez sur la touche P
- En appuyant brièvement sur la touche \oplus ou \ominus vous pouvez insérer les heures et confirmer ensuite avec la touche P (0,5 heures – 9 heures)
- Vous pouvez sélectionner le niveau suivant en appuyant sur la touche \oplus ou appuyez sur la touche N pour quitter la programmation.

13.12 Appel comptage des tasses

- **DISPLAY** 200 PRÉLÈVEMENTS (TOTAL PRÉLÈVEMENTS)
- En appuyant sur la touche de préparation du café désiré, vous apprenez combien de fois la fonction en question a été choisie.
- Vous pouvez sélectionner le niveau suivant en appuyant sur la touche \oplus ou appuyez sur la touche N pour quitter la programmation.

 L'appareil n'établit pas de décompte des prélèvements d'eau bouillante et de vapeur

13.13 Programmation langue du guide visuel

- Appuyez sur la touche P .
- En appuyant brièvement sur la touche \oplus ou \ominus vous pouvez choisir la langue désirée et confirmer ensuite avec la touche P .
- Vous pouvez sélectionner le niveau suivant en appuyant sur la touche \oplus ou appuyez sur la touche N pour quitter la programmation.

13.14 Touche programme N

Avec la touche N vous avez la possibilité d'effectuer des corrections pour revenir aux valeurs d'origine dans les secteurs: quantité d'eau et de café en poudre, température café, dose de vapeur et de thé.

- **DISPLAY** CAFÉ PRÊT
- Appuyez sur la touche N jusqu'à ce que l'appareil émette un signal acoustique.

 Si vous avez fait une faute lors de la programmation d'un paramètre: appuyez sur la touche N pour revenir au réglage d'origine programmé d'usine.

14. Service et entretien

14.1 Remplissage de l'eau

- **DISPLAY** REMPLIR EAU
- Lorsque ce message apparaît, tout prélèvement est impossible. Remplissez le réservoir.

-  Il faut rincer et remplir le réservoir chaque jour avec de l'eau fraîche. Remplissez le réservoir exclusivement avec de l'eau pure et fraîche. Ne jamais remplir le réservoir de lait, d'eau minérale ou d'un autre liquide. Il est également possible de remplir le réservoir d'eau sans le déplacer.

14.2 Vider le marc

Le collecteur (23) récolte le marc de café

■ **DISPLAY** VIDER LE MARC

- Lorsque ce message apparaît, tout prélèvement est impossible. Il faut vider le collecteur de marc
- Retirez le tiroir récolte-gouttes. Prudence, il contient de l'eau.

-  **Ne débranchez pas** l'appareil du réseau pendant l'opération de vidage du marc.

14.3 Vider le tiroir récolte-gouttes

■ **DISPLAY** VIDER LE BAC

- Lorsque ce message apparaît, tout prélèvement est impossible. Il faut vider le tiroir récolte-gouttes.
- Retirez le tiroir récolte-gouttes. Prudence, il contient de l'eau.

14.4 Remplir grains

■ **DISPLAY** REMPLIR GRAINS

- Remplissez le conteneur de grains comme indiqué dans le point 3.3 de ce mode d'emploi.

-  Le message REMPLIR GRAINS disparaîtra après avoir prélevé un café. Nous vous conseillons de nettoyer de temps en temps le conteneur de grains avant le remplissage en utilisant un chiffon sec. Auparavant éteignez l'appareil.

14.5 Élimination de corps étrangers

- Éteignez votre appareil en appuyant sur la touche MARCHE/ARRÊT .
- Débranchez la fiche de votre appareil du réseau.
- Ouvrez le conteneur de grains (13) et sortez les grains. Vous pouvez utiliser l'aspirateur pour éliminer des restes.
- Détachez les deux vis se trouvant dans le conteneur de grains et sortez celui-ci de l'appareil (Fig. 5 + 6).
- Éliminez les restes de grains avec l'aspirateur.
- Insérez la clef (Fig. 7).
- Tournez la clef en sens inverse des aiguilles d'une montre jusqu'à ce que le corps étranger coincé se libère.
- Éliminez les restes de café en poudre avec l'aspirateur.
- Réinsérez le conteneur de grains dans l'appareil et tournez les vis.

14.6 Nettoyer l'appareil

■ **DISPLAY** NETTOYER L'APPAREIL

Après quelques 220 prélèvements ou 180 rinçages, il convient de nettoyer l'appareil. Vous pouvez certes continuer à préparer du café ou prélever de l'eau bouillante et de la vapeur, mais nous vous recommandons vivement de procéder à un nettoyage (comme décrit dans le point 15) au cours des jours qui suivent.

■ **DISPLAY** NETTOYER MAINTENANT

Un signal acoustique vous avertit qu'il faut nettoyer votre appareil.

14.7 Appareil entartré

■ **DISPLAY** APPAREIL ENTARTRÉ

L'automate détecte la nécessité d'un détartrage.

 Lors d'un emploi correct des cartouches-filtres Claris, l'appareil ne doit pas être détartré. Veuillez lire le point 7 „Emploi des cartouches-filtres Claris“.

14.8 Nettoyer les contacts métalliques

■ **DISPLAY** VIDER LE BAC / NETTOYER LES CONTACTS

- Il faut éloigner les résidus du détartrage dans le secteur des contacts métalliques. Procédez comme suit:
- Rincez avec de l'eau chaude et un liquide pour vaisselle le secteur contacts métalliques (A) et ces derniers (B). Nettoyez après le secteur contacts métalliques (B) avec une petite brosse (Fig. 8).

14.9 Conseils de nettoyage



- Ne jamais utiliser d'éponge grattante ou des produits abrasifs pour nettoyer l'appareil.
- L'intérieur et l'extérieur du bâti se nettoient simplement avec un chiffon doux, légèrement humide.
- Nettoyez la buse pivotante après chaque utilisation
- Après le réchauffage de lait, prélevez un peu d'eau bouillante afin de nettoyer la conduite de la buse pivotante.
- Vous pouvez démonter Profi Auto-Cappuccino/Caffè Latte pour un nettoyage profond.
- Il faut rincer quotidiennement le réservoir et le remplir d'eau fraîche.

 Si vous constatez un dépôt calcaire dans le réservoir d'eau, vous pouvez le détartrer séparément en utilisant un produit anti-calcaire. Pour cela, sortez le réservoir de l'appareil.

 Si vous utilisez les cartouches-filtres Claris, il faudra les enlever d'abord.

14.10 Vider le système



 Cette opération est nécessaire pour protéger l'appareil contre des dégâts causés par le gel pendant le transport.

- Placez un récipient sous la buse pivotante (20).
- Appuyez sur la touche de préparation  et enlevez le réservoir.
- **DISPLAY** PRÉLÈVEMENT DE VAPEUR
- **DISPLAY** PRESSER VAPEUR / REMPLIR SYSTÈME
- Éteignez l'appareil en appuyant sur la touche MARCHE/ARRÊT .

15. Nettoyage

L'appareil a un programme de nettoyage intégré. L'opération de nettoyage dure environ 15 minutes. Utilisez exclusivement les pastilles détergentes d'origine Jura. Vous les trouvez chez votre détaillant habituel.

 Ne jamais interrompre le programme de nettoyage une fois lancé.

- Enclenchez l'appareil en appuyant sur la touche MARCHE/ARRÊT .
- Appuyez sur la touche , jusqu'à ce que l'appareil émette un signal acoustique.
- **DISPLAY** VIDER LE BAC
(éventuellement il apparaîtra aussi: remplir eau)



Placez un grand récipient sous l'écoulement du café (15) afin que la solution de nettoyage ne puisse couler dans le bac.

- **DISPLAY AJOUTER PASTILLE (Fig. 9) / PRESSER NETTOYER**
- **DISPLAY APPAREIL NETTOIE / ATTENDRE S.V.P.**
- **DISPLAY VIDER LE BAC**
- **DISPLAY ATTENDRE S.V.P.**
- **DISPLAY RINCER APPAREIL**
- **DISPLAY CAFÉ PRÊT**



Il convient de nettoyer le cône pour la deuxième qualité de café après chaque processus de nettoyage. Sortez-le de l'appareil, rincez-le à l'eau chaude et remplacez-le après l'avoir bien séché.

16. Détartrage

L'appareil dispose d'un programme intégré pour le détartrage. Ce processus dure 50 minutes.

Utilisez exclusivement les pastilles de détartrage d'origine Jura. Vous les trouvez chez votre détaillant habituel.





Ne procéder au détartrage que lorsque l'appareil sera resté hors de service pendant **5 heures au moins** et qu'il sera bien refroidi. Une fois lancé, **il ne faut pas interrompre** le programme de détartrage.



Lors de l'utilisation de produits détartrants acidifères, éliminez immédiatement les éventuelles éclaboussures ou gouttes tombées sur des surfaces délicates, en particulier sur la pierre naturelle ou le bois, ou prenez les mesures de précaution qui s'imposent.

Attendez que le réservoir soit complètement vide et que le détartrant ait traversé le système. Ne jamais rajouter de détartrant.

- Sortez et videz le réservoir.
- Remplacez le réservoir vide dans l'appareil.
- Éteignez votre appareil en appuyant sur la touche MARCHÉ/ARRÊT , et laissez-le refroidir pour env. 5 heures.
- Ouvrez le capot frontal (3).
- Appuyez sur la touche  jusqu'à ce que l'appareil émette un signal acoustique.

■ **DISPLAY VIDER LE BAC**



■ **DISPLAY DÉTARTANT DANS RÉSERVOIR**

Dissolvez 2 pastilles détergentes dans 0,6 litre d'eau et versez ce mélange dans le réservoir.

- **DISPLAY DÉTAR. DANS RÉSERVOIR / OUVRIR ÉCOUL. / PRESSER TARTRE**



Placez un grand récipient sous la buse pivotante (20). Enlevez Profi Auto-Cappuccino/Caffé Latte.

- Tournez le commutateur de sélection secteur café (19) sur le symbole  et appuyez sur la touche .
- **DISPLAY APPAREIL DÉTARTRE/ATTENDRE S.V.P.**
- L'appareil émet un signal acoustique, placez un récipient sous l'écoulement du thé réglable en hauteur (22).
- **DISPLAY PRESSER TARTRE**
- **DISPLAY APPAREIL DÉTARTRE / ATTENDRE S.V.P.**
- **DISPLAY ÉCOULEMENT FERMÉ**
- **DISPLAY APPAREIL DÉTARTRE / ATTENDRE S.V.P.**
- La solution détartrante traverse le système et s'écoule dans le bac.
- **DISPLAY VIDER BAC**
- **DISPLAY REMPLIR EAU**
- Placez un récipient sous la buse pivotante (20).



- **DISPLAY** **OUVRIR ÉCOULEMENT**
- **DISPLAY** **PRESSER TARTRE**
- **DISPLAY** APPAREIL DÉTARTRE / ATTENDRE S.V.P.
- Placez un récipient sous l'écoulement du thé réglable en hauteur (22).
- **DISPLAY** **PRESSER TARTRE**
- **DISPLAY** APPAREIL DÉTARTRE / ATTENDRE S.V.P.
- **DISPLAY** **ÉCOULEMENT FERMÉ**
- **DISPLAY** APPAREIL DÉTARTRE / ATTENDRE S.V.P.
- La solution détartrante traverse le système et s'écoule dans le bac.
- **DISPLAY** **NETTOYER CONTACTS / VIDER BAC**
(voir point 14.8)
- **DISPLAY** ATTENDRE S.V.P
- **DISPLAY** **RINCER APPAREIL**
- **DISPLAY** APPAREIL RINCE
- **DISPLAY** CAFÉ PRÊT

17. Récupération

Tout produit hors d'usage doit être rapporté au détaillant ou à l'un des bureaux de service après-vente Jura, ou même renvoyé directement à Jura Appareils électriques SA qui se chargera de l'élimination ou du recyclage.

18. Conseils pour un café parfait

Écoulement du café réglable en hauteur

Vous pouvez adapter l'écoulement à la grandeur de vos tasses.

Mouture

Veillez lire le point 3.4 „ Réglage du broyeur“

Préchauffer les tasses

Vous pouvez préchauffer les tasses à l'aide de la buse pour eau bouillante ou vapeur. Plus la quantité de café servie est petite, plus le préchauffage est important.

Sucre et crème

Le fait de remuer le café fait baisser la chaleur de celui-ci.

Si l'on sert de la crème ou du lait sorti tout frais du réfrigérateur, la température du café diminue considérablement.

19. Indications guide interactif visuel

DISPLAY	Cause	Solution
REMPLIR EAU	Le réservoir est vide L'indicateur de niveau d'eau est coincé	Remplir le réservoir Vider, rincer et remplir à nouveau le réservoir
	Le réservoir est entartré; l'indicateur de niveau d'eau est collé	Sortir le réservoir, le détartrer, bien rincer, remplir et replacer
REMPLIR GRAINS	Le conteneur est vide Le conteneur est plein, pourtant le message reste affiché Un corps étranger bloque le broyeur	Remplir de café en grains. Prélever 1 tasse de café. Le message „REMPLIR GRAINS“ disparaît Éliminer le corps étranger comme indiqué dans le point 14.5 „Élimination de corps étrangers“
VIDER MARC	Le collecteur est plein Le message reste affiché bien que le collecteur ait été vidé Le message apparaît déjà après la préparation de quelques tasses	Retirer le tiroir, vider le collecteur replacer le tiroir Lors du nettoyage, le tiroir a été sorti durant moins de 8 s. Ressortir le tiroir pendant env. 10 s. Laisser l'appareil enclenché pendant que vous videz le bac. Le compteur ne peut se remettre à zéro que si l'appareil est branché
BAC MANQUE	Le tiroir n'est pas bien encliqueté Un peu de marc a glissé sous le tiroir Il ne peut s'encliqueter à fond	Enfoncer correctement le tiroir Sortir le tiroir. Nettoyer l'intérieur de l'appareil. Réintroduire le tiroir
VIDER LE BAC	Le bac d'eau résiduelle est plein Bien que le bac ait été vidé, le message ne disparaît pas	Sortir le tiroir avec précaution, vider, rincer, et remettre en place Retirer le tiroir. Nettoyer le secteur des contacts métalliques, voir point 14.8

DISPLAY	Cause	Solution
NETTOYER APPAREIL	Vous avez fait 220 prélèvements ou 180 rinçages En dépit du nettoyage effectué, le message reste affiché	Activer le programme de nettoyage (mode d'emploi point 14.6) Lancer une fois encore le programme de nettoyage, cette fois sans ajouter de pastille détergente
APPAREIL ENTARTRÉ	Il est nécessaire de détartrer l'appareil En dépit du détartrage effectué, le message reste affiché	Procéder au détartrage comme indiqué dans le mode d'emploi point 16 Relancer le programme détartrage, cette fois sans utiliser de détartrant
DÉFAILLANCE 2	Température trop basse	<ul style="list-style-type: none"> – Mettre l'appareil hors tension – Laisser l'appareil à température ambiante pendant environ 2 heures – L'appareil enclencher
DÉFAILLANCE 8	Problèmes d'initialisation	Mettre l'appareil hors tension, le séparer du réseau, le mettre sous tension

20. Problèmes de dysfonctionnement

Problèmes	Cause	Solution
Le café ne sort que goutte à goutte	– Le café prémoulu est trop fin	<ul style="list-style-type: none"> – Commuter sur réglage gros – Déclencher une ou deux fois le programme de rinçage. Si le résultat ne s'améliore pas, activer le programme de nettoyage
Interruption d'écoulement du café après le préchauffage	– Versé trop peu de café	– Prélever une tasse de café
Fort bruit de mouture	– Corps étrangers dans le broyeur	– Suivez les instructions dans ce mode d'emploi, point 14.5

Problèmes	Cause	Solution
Trop peu de mousse pendant la préparation du lait	<ul style="list-style-type: none"> – Buse engorgée – Nettoyer l'Auto-Cappuccino 	<ul style="list-style-type: none"> – Nettoyez la buse – Nettoyez Profi Auto-Cappuccino/Caffè Latte comme indiqué dans le point 11.2

Si vous ne parvenez toutefois pas à résoudre le problème rencontré, veuillez vous adresser à votre magasin spécialisé/détaillant ou directement à la Jura Appareils électriques SA.

21. Indications juridiques

Le présent mode d'emploi contient toute information nécessaire à la mise en service adéquate, à l'utilisation correcte et à l'entretien convenable de l'appareil.

Seules une lecture détaillée et l'observation rigoureuse des indications contenues dans le mode d'emploi vous permettront de faire fonctionner et d'entretenir cet appareil dans des conditions de sécurité optimales.

Il est impossible, dans le présent mode d'emploi de tenir compte de toutes les situations imaginables.

De plus, nous vous rendons attentifs au fait que le contenu du présent mode d'emploi ne constitue en rien un accord passé ou présent, un engagement ou une relation juridique, ni ne change cette dernière. Toutes les obligations auxquelles la maison Jura Appareils électriques SA est astreinte sont celles stipulées par le contrat de vente conclu lors de l'acquisition de l'appareil; ce contrat règle également de manière complète et valable les dispositions de la garantie. Cette garantie contractuelle n'est ni élargie ni étendue par le présent mode d'emploi.

Le mode d'emploi contient des informations qui sont protégées par copyright. Toute photocopie ou traduction dans une autre langue sans l'approbation préalable écrite de Jura Appareils électriques SA est interdite.

22. Données techniques

Impressa X90/X95

Tension:	230 V AC
Puissance:	1350 W
Fusible:	10 A
Symbole de sécurité:	
Consommation d'énergie (veille):	env. 4,4 Wh
Consommation d'énergie (prélèvement de café):	env. 31 Wh, Economy Mode on env. 41 Wh, Economy Mode off
Pression de pompe:	max. 15 bar
Capacité conteneur de grains:	280 gr.
Longueur de câble:	env. 1,1 m
Réservoir d'eau:	5,7 litre
Contenance collecteur de tourteaux:	max. 40 port.
Poids:	15 kg
Dimensions (LxHxP):	41 x 47 x 39 cm

Cette machine est conforme aux directives CEE suivantes:

73/23/CEE du 19/02/1973 "Directive basse tension" à l'inclusion de la directive de modification 93/336/ CEE.

89/336/CEE du 03/05/1989 "Directive CEM" à l'inclusion de la directive de modification 92/31/CEE.