



NESPRESSO® N90/N9

Mode d'emploi



Art. Nr. 63771

Légende:

- **DISPLAY** MESSAGE VISUEL: utilisez-le comme information.
- **DISPLAY** **GUIDE INTERACTIF AVEC VISUEL:**
exécutez les indications données.



= Remarque



= Important



= Conseil



Fig. 1



Fig. 2



Fig. 3



Fig. 4



Fig. 5



Fig. 6

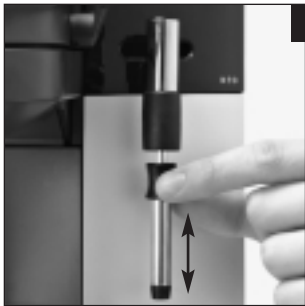

Fig. 7

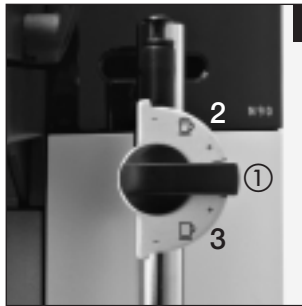

Fig. 8

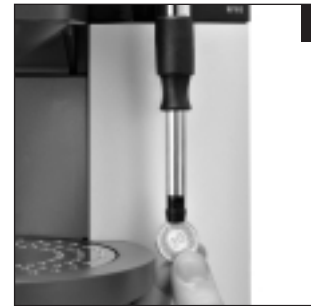
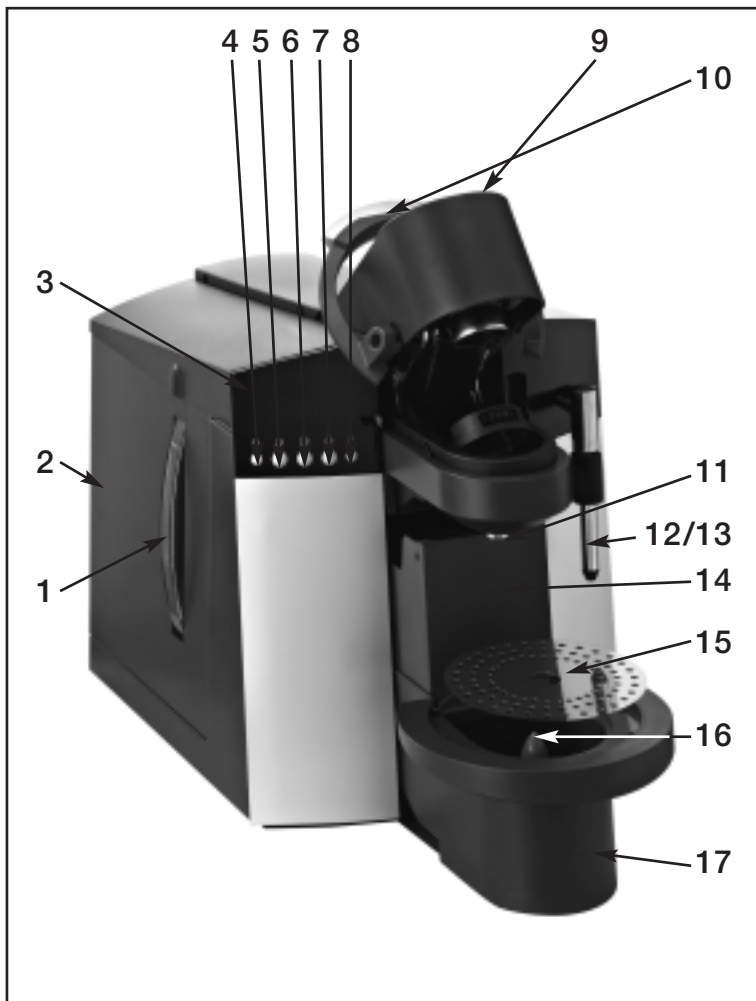

Fig. 9



Description de la machine:

1. Indicateur du niveau de remplissage (réservoir d'eau)
2. Réservoir d'eau muni d'une poignée
3. Affichage interactif (DISPLAY)
4. Interrupteur MARCHÉ/ARRÊT
5. Touche de sélection "petite tasse" (touche fléchée)
6. Touche de sélection "grande tasse"
7. Touche de présélection "vapeur" (touche fléchée)
8. Touche de programmation
9. Levier eau bouillante/vapeur (voir fig. 3/4)
10. Etrier
11. Ecoulement du café
12. Buse vapeur/production de mousse, interchangeable (fig.7)
13. Buse eau bouillante, interchangeable
14. Bac collecteur de capsules
15. Grille d'égouttement
16. Indicateur de niveau d'eau
17. Bac de récupération

Sommaire

Jura Nespresso N90/N9

1. Description de la machine.....	page 6	15. Programmation.....	page 13
2. Règles de sécurité.....	page 6	15.1 Programmation Filtre.....	page 13
2.1 Mise en garde.....	page 6	15.2 Programmation Dureté de l'eau.....	page 13
2.2 Précautions à prendre.....	page 6	15.3 Programmation portion de vapeur.....	page 13
3. Préparation de la machine.....	page 7	15.4 Programmation portion d'eau.....	page 14
3.1 Contrôle de la tension secteur.....	page 7	15.5 Programmation heure.....	page 14
3.2 Contrôle du fusible.....	page 7	15.6 Programmation heure de mise en marche automatique.....	page 15
3.3 Remplissage du réservoir d'eau.....	page 7	15.7 Programmation heure de mise hors tension automatique.....	page 16
4. Mise en service.....	page 7	15.8 Compte-tasses.....	page 16
5. Réglage de la dureté de l'eau.....	page 7	15.9 Nombre de détartrages.....	page 17
6. Utilisation des cartouches filtrantes Claris.....	page 8	15.10 Programmation langue.....	page 17
6.1 Mise en place du filtre.....	page 9	16. Service et entretien.....	page 18
6.2 Remplacement du filtre.....	page 9	16.1 Remplissage d'eau.....	page 18
7. Rinçage de la machine.....	page 10	16.2 Pour vider le bac.....	page 18
8. Prélèvement d'un espresso.....	page 10	16.3 Remplacement du filtre.....	page 18
9. Prélèvement d'eau bouillante.....	page 10	16.4 Appareil entartrée.....	page 18
10. Prélèvement de vapeur.....	page 11	16.5 Recommandations générales pour le nettoyage.....	page 19
11. Retour au prélèvement de café.....	page 12	17. Détartage.....	page 19
12. Profi-Auto-Cappuccino / Caffè Latte (disponible en option N90).....	page 12	18. Elimination.....	page 20
12.1 Prélèvement de lait chaud.....	page 12	19. Conseils pour l'obtention d'un café parfait.....	page 20
12.2 Prélèvement de cappuccino.....	page 12	20. Signalisations sur le visuel.....	page 21
12.3 Régulation de la température avec Profi Auto-Cappuccino/Caffè Latte.....	page 12	21. Problèmes de fonctionnement.....	page 22
12.4 Nettoyage Profi Auto-Cappuccino/ Caffè Latte.....	page 12	22. Remarques d'ordre juridique.....	page 23
13. Mise à l'arrêt de la machine.....	page 13	23. Caractéristiques techniques.....	page 23
14. Réglage de la quantité d'eau pour le café.....	page 13		

Informations importantes destinées à l'utilisateur(trice)

Nous vous remercions d'avoir choisi cette machine à café Jura.

Avant d'utiliser pour la première fois votre nouvelle machine à café, veuillez lire attentivement ce mode d'emploi. Et conservez-le soigneusement afin de pouvoir le consulter par la suite, en cas de besoin.

Si vous souhaitez obtenir des informations supplémentaires ou si vous rencontrez des problèmes particuliers, qui ne vous semblent pas traités avec suffisamment de clarté dans ce fascicule, veuillez vous adresser à votre détaillant habituel ou à nous, directement.

1. Description de la machine

La Jura Nespresso N90/N9 a été tout spécialement conçue pour les nombreux amateurs de café qui aiment à déguster de délicieux espressos. Cette machine à café séduit par son design élégant et sa forme compacte. Sa technique innovatrice rend son emploi extrêmement simple: la préparation du café et la programmation de la quantité d'eau se font par simple pression sur une touche, la température de percolation est constante et l'affichage visuel interactif mille fois éprouvé- pour ne citer que quelques-uns de ses avantages. Utilisée avec des capsules qui conservent tout l'arôme du café, cette machine va vous préparer, tasse après tasse, d'excellents espressos, un vrai délice!

2. Règles de sécurité

2.1 Mise en garde

- Les enfants ne sont pas conscients des dangers liés à l'utilisation d'appareils électriques. Ne laissez donc jamais des enfants sans surveillance, à portée immédiate d'appareils ménagers.
- Cette machine ne doit être utilisée que par des adultes qui connaissent son mode de fonctionnement.

- Ne jamais mettre sous tension une machine défectueuse; et surtout, ne jamais brancher une fiche ou un cordon endommagés.
- Ne jamais plonger la machine dans l'eau.

2.2 Précautions à prendre

- Ne pas exposer la machine à des conditions atmosphériques défavorables (pluie, neige, gel) et ne pas l'utiliser avec des mains humides.
- Poser la machine sur une surface plane et stable. Ne jamais la déposer sur une plaque de cuisson, même tiède. Choisir un emplacement qui soit hors de portée des enfants et des animaux.
- Débrancher la fiche avant toute absence prolongée (vacances, etc.).
- Débrancher la fiche avant toute opération de nettoyage ou d'entretien.
- Pour débrancher la fiche, ne jamais tirer sur le cordon ou sur la machine.
- Ne jamais essayer de réparer ou de démonter soi-même la machine à café. Les réparations éventuelles doivent être uniquement confiées aux services après-vente agréés, qui sont seuls à disposer des pièces de rechange et des accessoires d'origine.
- La machine est raccordée au réseau électrique par un cordon d'alimentation. Veiller à ce que ce cordon ne se trouve pas sur le passage de personnes qui risquent de trébucher et de faire tomber la machine. Tenir les enfants et les animaux hors de portée.
- Ne jamais mettre la machine ou des pièces de la machine dans le lave-vaisselle.
- Installer la machine dans un endroit bien aéré, afin de prévenir toute surchauffe.

3. Préparation de la machine

3.1 Contrôle de la tension secteur

La machine est réglée, à l'usine, sur la tension correcte. Contrôlez si votre tension secteur concorde avec les indications figurant sur la plaque signalétique fixée sous la machine.

3.2 Contrôle du fusible

La machine est dimensionnée pour un courant de 10 ampères. Contrôlez si le fusible de votre installation correspond bien à cet ampérage.

3.3 Remplissage du réservoir d'eau



N'utilisez que de l'eau courante froide. Ne versez en aucun cas du lait, de l'eau minérale ou d'autres liquides dans le réservoir.

- Retirez le réservoir et rincez-le abondamment à l'eau courante froide (fig. 1).
- Remplissez-le ensuite d'eau froide et remettez-le dans la machine. Assurez-vous que le réservoir s'emboîte bien dans la machine.

4. Mise en service

- Remplissez le réservoir d'eau.
- Mettez votre machine en marche en appuyant sur la touche MARCHE / ARRET.
- **DISPLAY** LANGUE / FRANÇAIS
- Vous pouvez maintenant sélectionner la langue souhaitée en appuyant sur les touches fléchées.

■ **DISPLAY** LANGUE / FRANÇAIS

- Appuyez ensuite brièvement sur la touche "programmation" pour mémoriser la langue que vous avez sélectionnée.

■ **DISPLAY** REMPLIR SYST – PRESSER P

- Appuyez sur la touche "programmation".

■ **DISPLAY** SYSTEME REMPLIS

■ **DISPLAY** LE SYSTEME CHAUFFE

■ **DISPLAY** RINC. – PRESS. TOUCHE SELECT.

- Mettez un récipient sous le dispositif d'écoulement du café et appuyez sur l'une des touches de sélection (PT.TASSE ou GR.TASSE).

■ **DISPLAY** RINÇAGE

■ **DISPLAY** PRET

5. Réglage de la dureté de l'eau



L'eau est portée à ébullition à l'intérieur de la machine. Il en résulte un entartrage plus ou moins rapide, en fonction de la fréquence d'utilisation, qui est signalé automatiquement. La machine doit être réglée – avant la première mise en service – sur la dureté de l'eau que vous utilisez d'ordinaire. Servez-vous des languettes tests jointes à la machine pour déterminer la dureté de cette eau.



1° allemand correspond à 1,79° degré français.

La machine peut être réglée sur 5 différents niveaux de dureté de l'eau, qui s'affichent sur l'écran (Display) pendant le réglage de la dureté de l'eau.

Signification des indications affichées:

DURETE

EAU - La fonction dureté de l'eau est désactivée

DURETE 1 – 7° allemands

EAU 1 1,79 – 12,53° français

DURETE 8 – 15° allemands

EAU 2 14,32 – 26,85° français

DURETE 16 – 23° allemands

EAU 3 28,64 – 41,17° français

DURETE 24 – 30° allemands

EAU 4 42,96 – 53,7° français

La machine est réglée en usine sur DURETE EAU 3. Vous pouvez modifier ce réglage en procédant de la manière suivante:

- Mettez votre machine en marche en appuyant sur la touche MARCHE/ARRET.
- **DISPLAY** LE SYSTEME CHAUFFE
- **DISPLAY** RINC. – PRESS. TOUCHE SELECT.
- Placez un récipient sous le dispositif d'écoulement du café et appuyez sur l'une des touches de sélection (PT.TASSE ou GR.TASSE).
- **DISPLAY** RINÇAGE
- **DISPLAY** PRET
- Appuyez sur la touche "programmation" jusqu'à ce que la machine passe en mode programmation.
- **DISPLAY** FILTRE
- Appuyez à plusieurs reprises sur les touches fléchées jusqu'à ce que le message suivant apparaisse:
- **DISPLAY** DURETE
- Appuyez sur la touche "programmation" pour activer le déroulement de la programmation.

■ **DISPLAY** NIVEAU 3

■ Vous pouvez maintenant régler la dureté de l'eau souhaitée en appuyant sur les touches fléchées.

■ **DISPLAY** NIVEAU 4

■ Pour valider, appuyez sur la touche "programmation".

■ **DISPLAY** DURETE

■ Appuyez à plusieurs reprises sur les touches fléchées jusqu'à ce que le message suivant apparaisse:

■ **DISPLAY** EXIT

■ Appuyez sur la touche "programmation" pour quitter la programmation.

■ **DISPLAY** PRET



Ce réglage n'est pas nécessaire si vous utilisez, dans votre machine, une cartouche filtrante Claris.

6. Utilisation des cartouches filtrantes Claris



Votre machine n'a nul besoin d'être détartrée manuellement si la cartouche filtrante est utilisée correctement. Vous trouverez des informations supplémentaires sur la cartouche filtrante Claris dans la brochure «Claris, dure pour le tartre, douce pour la machine à café.»



La machine doit être détartrée manuellement si vous n'utilisez pas la cartouche filtrante Claris. La machine vous demande de remplacer le filtre.

Pour de plus amples informations sur le détartrage, voir chapitre 17.

Si vous avez encore des questions, veuillez vous adresser à la hotline de service après-vente compétente.

Pour les numéros de la hotline, voir à la dernière page.

6.1 Mettre le filtre en place

- Mettez votre machine en marche en appuyant sur la touche MARCHE / ARRET.
- **DISPLAY** LE SYSTEME CHAUFFE
- **DISPLAY** RINC. – **PRESS. TOUCHE SELECT.**
- Placez un récipient sous le dispositif d'écoulement du café et appuyez sur l'une des touches de sélection (PT.TASSE ou GR.TASSE).
- **DISPLAY** RINÇAGE
- **DISPLAY** PRET
- Sortez le porte-cartouche du réservoir d'eau que vous avez ôté de la machine. Posez la cartouche filtrante sur le porte-cartouche, en exerçant une légère pression dessus, et remettez le tout dans le réservoir d'eau.
- Positionnez le porte-cartouche dans le réservoir de façon qu'il s'encliquette de manière audible (fig. 2).
- Remplissez le réservoir d'eau froide du robinet et remettez-le dans la machine.
- Appuyez sur la touche "programmation" jusqu'à ce que la machine passe en mode programmation.
- **DISPLAY** FILTRE
- Appuyez sur la touche "programmation" pour activer le mode de programmation.
- **DISPLAY** NON
- Appuyez à plusieurs reprises sur les touches fléchées jusqu'à ce que le message suivant apparaisse:
- **DISPLAY** OUI
- Pour valider, appuyez sur la touche "programmation".
- **DISPLAY** OUVRIR / LEVIER
- Mettez un récipient de taille suffisante (env. 1 litre) sous la buse "eau bouillante" et positionnez le levier "eau bouillante/vapeur" sur eau bouillante/vapeur (fig. 4).

- **DISPLAY** RINÇAGE / FILTRE
- L'eau cesse automatiquement de couler.
- **DISPLAY** FERMER / LEVIER
- Remettez le levier "eau bouillante/vapeur" sur la position café (fig. 3).
- **DISPLAY** PRET

 L'eau peut prendre une légère coloration (sans aucun danger pour la santé).

 Vous avez donc activé le filtre. La séquence «Dureté de l'eau» ne s'affiche plus en mode programmation.

6.2 Changer le filtre

- **DISPLAY** FILTRE / PRET
- Appuyez sur la touche "programmation" jusqu'à ce que la machine passe en mode programmation.
- **DISPLAY** FILTRE
- Appuyez sur la touche "programmation" pour activer la séquence programmée.
- **DISPLAY** CHANGER
- Retirez le réservoir d'eau et remplacez la cartouche filtrante Claris usagée par une cartouche neuve.
- Remplissez le réservoir d'eau courante froide et remettez-le dans la machine.
- Appuyez sur la touche "programmation".
- **DISPLAY** OUVRIR / LEVIER
- Placez un récipient de taille suffisante (env. 1 litre) sous la buse "eau bouillante" et positionner le levier "eau bouillante/vapeur" sur eau bouillante/vapeur (fig.4).
- **DISPLAY** RINÇAGE / FILTRE
- L'eau cesse automatiquement de couler.

■ **DISPLAY** FERMER / LEVIER

■ Remettez le levier “eau bouillante/vapeur” sur la position café (fig. 3).

■ **DISPLAY** PRET

 L'eau peut prendre une légère coloration (sans danger pour la santé).

7. Rincer la machine

 Si la machine est arrêtée et déjà froide, elle vous demande de procéder à un rinçage lorsque vous la remettez en marche.

■ Mettez votre machine en marche en appuyant sur la touche MARCHE / ARRET.

■ **DISPLAY** LE SYSTEME CHAUFFE

■ **DISPLAY** RINÇ. – PRESS. TOUCHE SELECT.

■ Placez un récipient sous le dispositif d'écoulement du café et appuyez sur l'une des touches de sélection (PT.TASSE ou GR.TASSE).

■ **DISPLAY** RINÇAGE

■ **DISPLAY** PRET

8. Pour préparer un espresso

■ Mettez votre machine en marche en appuyant sur la touche MARCHE / ARRET.

■ **DISPLAY** LE SYSTEME CHAUFFE

■ **DISPLAY** RINC.-PRESS TOUCHE SELECT

■ Placez un récipient sous le dispositif d'écoulement du café et appuyez sur l'une des touches de sélection (PT.TASSE od. GR.TASSE).

■ **DISPLAY** RINÇAGE

■ **DISPLAY** PRET

■ Ouvrez le capot et mettez une capsule (fig. 5).

■ **DISPLAY** FERMER / MACHOIRE

■ Refermez le capot.

■ **DISPLAY** PRET

■ Placez une tasse sous le dispositif d'écoulement du café et appuyez sur la touche de sélection souhaitée (PT.TASSE ou GR.TASSE).

■ **DISPLAY** PT.TASSE ou GR.TASSE

■ La machine prépare votre café.

■ **DISPLAY** EJECTER / CAPSULE

■ Ouvrez le capot. La capsule est éjectée.

■ **DISPLAY** FERMER / MACHOIRE

■ Refermez le capot.

■ **DISPLAY** PRET

 Vous pouvez interrompre prématurément l'opération en cours en appuyant sur une touche quelconque.

9. Pour obtenir de l'eau bouillante

 Vous pouvez régler à votre gré la portion d'eau désirée (voir au chapitre 15.4). Montez la buse “eau bouillante” (fig. 6) pour faciliter l'écoulement de l'eau.

 Il est possible que le levier “eau bouillante/vapeur” chauffe en cours de fonctionnement. Il n'y a toutefois aucun de risque de brûlure.

 Il est possible que la buse gicle un peu au début. Evitez tout contact direct avec la peau et ne remplacez jamais la buse “eau bouillante” interchangeable directement après avoir prélevé de l'eau, car elle est brûlante.

- Mettez votre machine en marche en appuyant sur la touche MARCHE / ARRET.
- **DISPLAY** LE SYSTEME CHAUFFE
- **DISPLAY** RINÇ. – **PRESS. TOUCHE SELECT.**
- Placez un récipient sous le dispositif d'écoulement du café et appuyez sur l'une des touches de sélection (PT.TASSE ou GR.TASSE).
- **DISPLAY** RINÇAGE
- **DISPLAY** PRET
- Mettez une tasse sous la buse "eau bouillante" interchangeable .
- Amenez le levier "eau bouillante/vapeur" sur eau bouillante/vapeur (fig. 4).
- **DISPLAY** PORTION/EAU
- La machine prépare la portion d'eau programmée.
- **DISPLAY** FERMER / LEVIER
- Remettez le levier "eau bouillante/vapeur sur la position café (fig. 3).
- **DISPLAY** PRET

 Vous pouvez également interrompre prématurément le prélèvement d'eau en remettant sur "café" le levier "eau bouillante/vapeur" (fig. 3).

10. Pour obtenir de la vapeur

 La vapeur sert à réchauffer des liquides ou à faire mousser du lait pour un cappuccino. Veillez à ce que la buse "vapeur/production de mousse" (14) se trouve bien en position supérieure pour réchauffer des liquides et en position inférieure pour la production de mousse. (fig. 7).

 Le mode "production de vapeur" prend fin automatiquement si vous ne prélevez pas de vapeur dans la minute qui suit.

 Il est possible que le levier "eau bouillante/vapeur" chauffe en cours de fonctionnement. Il n'y a toutefois aucun risque de brûlure.

 Montez la buse "vapeur/production de mousse" (fig.7) pour obtenir un résultat parfait.

 Lorsqu'on fait mousser du lait, il est inévitable, au début, qu'un peu d'eau sorte de la buse, de l'eau qui peut être facilement évacuée avant la fourniture proprement dite de vapeur. Ce qui ne vous empêche pas d'obtenir une mousse parfaite.

 Il est possible que la buse gicle un peu au début. Evitez également tout contact direct de la buse "vapeur", qui est brûlante, avec la peau.

- Mettez votre machine en marche en appuyant sur la touche MARCHE/ARRET.
- **DISPLAY** LE SYSTEME CHAUFFE
- **DISPLAY** RINÇ. – **PRESS. TOUCHE SELECT.**
- Placez un récipient sous le dispositif d'écoulement du café et appuyez sur l'une des touches de sélection (PT.TASSE ou GR.TASSE).
- **DISPLAY** RINÇAGE
- **DISPLAY** PRET
- Appuyez sur la touche de présélection "vapeur".
- **DISPLAY** LE SYSTEME CHAUFFE
- **DISPLAY** VAPEUR / PRETE
- Plongez la buse "production de mousse" dans le lait que vous voulez faire mousser ou dans le liquide à réchauffer.
- Amenez le levier "eau bouillante/vapeur" sur eau bouillante/vapeur (fig. 4).
- **DISPLAY** PORTION / VAPEUR
- La machine prépare le produit désiré.

■ **DISPLAY** FERMER / LEVIER

■ Remettez le levier “eau bouillante/vapeur” sur la position café (fig. 3).

■ **DISPLAY** VAPEUR / PRET



Vous pouvez également interrompre prématurément le prélèvement de vapeur en remettant sur “café” le levier “eau bouillante/vapeur” (fig. 3).

11. Retour au mode “café”

■ Désactivez le mode “prélèvement de vapeur” en appuyant à nouveau sur la touche de présélection vapeur.

■ **DISPLAY** OUVRIR/LEVIER

■ Placez une tasse sous la buse pivotante “vapeur/production de mousse”.

■ Amenez le levier “eau bouillante/vapeur” sur eau bouillante/vapeur (fig.4).

■ **DISPLAY** REFROIDIR SYSTEME

■ **DISPLAY** FERMER / LEVIER

■ Remettez le levier “eau bouillante/vapeur” sur la position café (fig. 3).

■ **DISPLAY** PRET

12. Le Profi-Auto-Cappuccino/Caffè Latte (en option N90)

12.1 Pour obtenir du lait chaud

■ Pour obtenir du lait chaud, vous devez commencer par mettre votre machine en mode “prélèvement de vapeur” (voir chapitre 10 “Pour obtenir de la vapeur”).

■ Pour chauffer votre lait, positionnez le sélecteur (1) (fig. 8) dans la zone (3) pour lait chaud.

■ Ensuite, amenez le levier “eau bouillante/vapeur” sur eau bouillante/vapeur (fig. 4).

12.2 Pour préparer un cappuccino

■ Pour obtenir de la mousse de lait, vous devez d’abord mettre votre machine en mode prélèvement de vapeur (voir chapitre 10 “Pour obtenir de la vapeur”).

■ Positionnez le sélecteur (1) (fig. 8) dans la zone (2) pour mousse de lait.

■ Pour faire mousser du lait, il suffit d’amener le levier “eau bouillante/vapeur” sur eau bouillante/vapeur (fig. 4).

■ Pour tirer ensuite un café, vous devez commencer par remettre votre machine en mode prélèvement de café (voir chapitre 11 “Retour au mode café”).

■ Pour cela, il suffit de mettre le sélecteur (1) (fig. 8) en position horizontale.

12.3 Régulation de la température avec le Profi-Auto-Cappuccino/Caffè Latte

Amener le sélecteur (1) (fig. 8) sur + pour obtenir un lait/cappuccino chaud ou sur – pour un lait/cappuccino moins chaud. Il est possible d’effectuer un réglage précis, en fonction de vos goûts personnels.

12.4 Nettoyage du Profi Auto-Cappuccino/Caffè Latte



Retirez le Profi-Auto-Cappuccino/Caffè Latte. Si le résultat obtenu n’est pas optimal, démontez le système de réglage (régulation) du débit et le sélecteur (fig. 8). Rincez soigneusement ces pièces à l’eau courante.

Après avoir fait mousser une certaine quantité de lait, il est indispensable de nettoyer le Profi-Auto-Cappuccino/Caffè Latte.

Versez de l'eau dans un pot et plongez le tuyau d'aspiration dans le liquide. Puis, faites sortir de la vapeur jusqu'à ce qu'un mélange d'eau et de vapeur propre coule dans la tasse. C'est fini, votre Profi-Auto-Cappuccino/Caffè Latte est de nouveau prêt à l'emploi.

13. Arrêt de la machine

- **DISPLAY** PRET
- Pour arrêter la machine, il suffit d'appuyer sur la touche MARCHE / ARRET.

14. Dosage de la quantité d'eau

- Mettez votre machine en appuyant sur la touche MARCHE / ARRET.
- **DISPLAY** LE SYSTEME CHAUFFE
- **DISPLAY** RINÇ. – PRESS. TOUCHE SELECT.
- Placez un récipient sous le dispositif d'écoulement du café et appuyez sur l'une des touches de sélection (PT.TASSE ou GR.TASSE).
- **DISPLAY** RINÇAGE
- **DISPLAY** PRET
- Appuyez sur la touche de sélection du produit à programmer (PT.TASSE ou GR.TASSE) jusqu'à ce que le message suivant s'affiche:
- **DISPLAY** ASSEZ DE / CAFE?
- Lorsque la quantité de café désirée s'est écoulée, appuyez à nouveau brièvement sur la touche de sélection.
- **DISPLAY** EJECTER / CAPSULE
- Ouvrez le capot. La capsule est éjectée.
- **DISPLAY** FERMER / MACHOIRE
- Refermez le capot.
- **DISPLAY** PRET

15. Programmation

Les séquences suivantes peuvent être programmées:

- Filtre
- Dureté de l'eau
- Vapeur
- Eau
- Heure
- Prélèvement
- Détartrage
- Sélection de la langue

15.1 Programmation Filtre

Veillez lire le chapitre 6 "Utilisation de cartouches filtrantes Claris".

15.2 Programmation Dureté de l'eau

Veillez vous reporter au chapitre 5 "Réglage de la dureté de l'eau".

15.3 Programmation Vapeur

- Mettez votre machine en marche en appuyant sur la touche MARCHE / ARRET.
- **DISPLAY** LE SYSTEME CHAUFFE
- **DISPLAY** RINC. – PRESS. TOUCHE SELECT.
- Placez un récipient sous le dispositif d'écoulement du café et appuyez sur l'une des touches de sélection (PT.TASSE ou GR.TASSE).
- **DISPLAY** RINÇAGE
- **DISPLAY** PRET
- Appuyez sur la touche "programmation" jusqu'à ce que la machine passe en mode programmation.

- **DISPLAY** FILTRE
- Appuyez à plusieurs reprises sur les touches fléchées jusqu'à ce que le message suivant apparaisse:
- **DISPLAY** VAPEUR
- Appuyez sur la touche "programmation" pour activer la séquence de programmation.
- **DISPLAY** 20 SEC.
- Vous pouvez maintenant modifier le nombre de secondes en appuyant sur les touches fléchées.
- Pour valider, appuyez sur la touche "programmation".
- **DISPLAY** VAPEUR
- Vous pouvez sélectionner la séquence de programmation suivante en appuyant sur les touches fléchées ou attendre que le message suivant s'affiche, tout en continuant d'appuyer sur les touches fléchées:
- **DISPLAY** EXIT
- Appuyez sur la touche "programmation" pour quitter le mode programmation.

15.4 Programmation Quantité d'eau

- Mettez votre machine en marche en appuyant sur la touche MARCHE / ARRÊT.
- **DISPLAY** LE SYSTEME CHAUFFE
- **DISPLAY** RINÇ. - PRESS. TOUCHE SELECT.
- Mettez un récipient sous l'écoulement du café et appuyez sur une des touches de sélection (PT.TASSE ou GR.TASSE).
- **DISPLAY** RINÇAGE
- **DISPLAY** PRÊT
- Appuyez sur la touche "programmation" jusqu'à ce que la machine passe en mode programmation.
- **DISPLAY** FILTRE

- Appuyez à plusieurs reprises sur les touches fléchées jusqu'à ce que le message suivant apparaisse:
- **DISPLAY** EAU
- Appuyez sur la touche "programmation" pour activer la séquence de programmation.
- **DISPLAY** OUVRIR / LEVIER
- Amenez le levier "eau bouillante/vapeur" sur eau bouillante/vapeur (fig. 4).
- **DISPLAY** ASSEZ DE / EAU?
- Lorsque la quantité d'eau désirée s'est écoulée, remettez le levier "eau bouillante/vapeur" sur la position café (fig. 3).
- **DISPLAY** EAU
- Appuyez à plusieurs reprises sur les touches fléchées jusqu'à ce que le message suivant apparaisse:
- **DISPLAY** EXIT
- Appuyez sur la touche "programmation" pour quitter le mode programmation.
- **DISPLAY** PRÊT

15.5 Programmation Heure



Cette programmation est nécessaire si vous voulez utiliser la fonction "heure de mise en marche automatique".

- Mettez votre machine en marche en appuyant sur la touche MARCHE / ARRÊT.
- **DISPLAY** LE SYSTEME CHAUFFE
- **DISPLAY** RINÇ. – PRESS. TOUCHE SELECT.
- Placez un récipient sous le dispositif d'écoulement du café et appuyez sur l'une des touches de sélection (PT.TASSE ou GR.TASSE).
- **DISPLAY** RINÇAGE

- **DISPLAY** PRET
- Appuyez sur la touche “programmation” jusqu’à ce que la machine passe en mode programmation.
- **DISPLAY** FILTRE
- Appuyez à plusieurs reprises sur les touches fléchées jusqu’à ce que le message suivant apparaisse:
- **DISPLAY** HEURE
- Appuyez sur la touche “programmation” pour activer la séquence de programmation.
- **DISPLAY** HORLOGE
- Appuyez de nouveau sur la touche “programmation” pour activer la programmation de l’heure.
- **DISPLAY** —:—
- Vous pouvez maintenant programmer l’heure en appuyant sur les touches fléchées.
- Appuyez sur la touche “programmation” pour mémoriser l’heure et activer les minutes.
- **DISPLAY** —:—
- Vous pouvez maintenant régler les minutes en appuyant sur les touches fléchées et valider votre réglage en appuyant sur la touche “programmation”.
- **DISPLAY** HEURE
- Appuyez à plusieurs reprises sur les touches fléchées jusqu’à ce que le message suivant apparaisse:
- **DISPLAY** EXIT
- Appuyez sur la touche “programmation” pour quitter le mode programmation.
- **DISPLAY** PRET

15.6 Programmation Mise en marche automatique



Pour régler l’heure de mise en marche automatique, vous devez d’abord programmer l’heure (voir chapitre 15.5, ci-dessus).

- Mettez votre machine en marche en appuyant sur la touche MARCHE / ARRET.
- **DISPLAY** LE SYSTEME CHAUFFE
- **DISPLAY** RINÇ. – PRESS. TOUCHE SELECT.
- Placez un récipient sous le dispositif d’écoulement du café et appuyez sur l’une des touches de sélection (PT.TASSE ou GR.TASSE).
- **DISPLAY** RINÇAGE
- **DISPLAY** PRET
- Appuyez sur la touche “programmation” jusqu’à ce que la machine passe en mode programmation.
- **DISPLAY** FILTRE
- Appuyez à plusieurs reprises sur les touches fléchées jusqu’à ce que le message suivant apparaisse:
- **DISPLAY** HEURE
- Appuyez sur la touche “programmation” pour activer la séquence de programmation.
- **DISPLAY** HORLOGE
- Appuyez à plusieurs reprises sur les touches fléchées jusqu’à ce que le message suivant apparaisse:
- **DISPLAY** AUTO ON
- Appuyez de nouveau sur la touche “programmation” pour activer la programmation de l’heure.
- **DISPLAY** —:—
- Vous pouvez maintenant régler l’heure en appuyant sur les touches fléchées.

- Appuyez sur la touche “programmation” pour mémoriser l’heure et activer les minutes.
- **DISPLAY** —:—
- Vous pouvez à présent régler les minutes en appuyant sur les touches fléchées, puis valider votre réglage en appuyant sur la touche “programmation”.
- **DISPLAY** HEURE
- Appuyez à plusieurs reprises sur les touches fléchées jusqu’à ce que le message suivant apparaisse:
- **DISPLAY** EXIT
- * Appuyez sur la touche “programmation” pour quitter le mode programmation.
- **DISPLAY** PRET

15.7 Programmation mise hors tension automatique



Vous avez la possibilité de programmer l’heure à laquelle votre machine à café doit être mise hors tension. Sélectionnez une heure de 0.5 à 15 h ou —:— (heure de mise hors tension désactivée).

- Mettez votre machine en marche en appuyant sur la touche MARCHE / ARRET.
- **DISPLAY** LE SYSTEME CHAUFFE
- **DISPLAY** RINÇ. – PRESS. TOUCHE SELECT.
- Placez un récipient sous le dispositif d’écoulement du café et appuyez sur l’une des touches de sélection (PT.TASSE ou GR.TASSE).
- **DISPLAY** RINÇAGE
- **DISPLAY** PRET
- Appuyez sur la touche “programmation” jusqu’à ce que la machine passe en mode programmation.
- **DISPLAY** FILTRE

- Appuyez à plusieurs reprises sur les touches fléchées jusqu’à ce que le message suivant apparaisse:
- **DISPLAY** HEURE
- Appuyez sur la touche “programmation” pour activer la séquence de programmation.
- **DISPLAY** HORLOGE
- Appuyez à plusieurs reprises sur les touches fléchées jusqu’à ce que le message suivant apparaisse:
- **DISPLAY** AUTO OFF
- Appuyez de nouveau sur la touche “programmation” pour activer le mode programmation.
- **DISPLAY** 5 H
- Vous pouvez régler l’heure de mise hors tension en appuyant sur les touches fléchées, puis valider votre réglage en appuyant sur la touche “programmation”.
- **DISPLAY** HEURE
- Appuyez à plusieurs reprises sur les touches fléchées jusqu’à ce que le message suivant apparaisse:
- **DISPLAY** EXIT
- Appuyez sur la touche “programmation” pour quitter le mode programmation.
- **DISPLAY** PRET

15.8 Compter les tasses

- Mettez votre machine en marche en appuyant sur la touche MARCHE / ARRET.
- **DISPLAY** LE SYSTEME CHAUFFE
- **DISPLAY** RINÇ. – PRESS. TOUCHE SELECT.
- Placez un récipient sous le dispositif d’écoulement du café et appuyez sur l’une des touches de sélection (PT.TASSE ou GR.TASSE).

- **DISPLAY** RINÇAGE
- **DISPLAY** PRET
- Appuyez sur la touche “programmation” jusqu’à ce que la machine passe en mode programmation.
- **DISPLAY** FILTRE
- Appuyez à plusieurs reprises sur les touches fléchées jusqu’à ce que le message suivant apparaisse:
- **DISPLAY** PRELEV.
- Appuyez sur la touche “programmation” pour activer la séquence de programmation.
- **DISPLAY** (nombre total de PT.TASSES)
- Pour que le nombre de tasses s’affiche, il vous suffit d’appuyer sur les touches de sélection.
- Appuyez de nouveau sur la touche “programmation” pour quitter la séquence programmée.
- **DISPLAY** PRELEV.
- Appuyez à plusieurs reprises sur les touches fléchées jusqu’à ce que le message suivant apparaisse:
- **DISPLAY** EXIT
- Appuyez sur la touche “programmation” pour quitter le mode programmation.
- **DISPLAY** PRET

15.9 Nombre de détartrages

- Mettez votre machine en marche avec l’interrupteur MARCHE / ARRET.
- **DISPLAY** LE SYSTEME CHAUFFE
- **DISPLAY** RINÇ. – PRESS. TOUCHE SELECT.
- Placez un récipient sous le dispositif d’écoulement du café et appuyez sur l’une des touches de sélection (PT.TASSE ou GR.TASSE).

- **DISPLAY** RINÇAGE
- **DISPLAY** PRET
- Appuyez sur la touche “programmation” jusqu’à ce que la machine passe en mode programmation.
- **DISPLAY** FILTRE
- Appuyez à plusieurs reprises sur les touches fléchées jusqu’à ce que le message suivant apparaisse:
- **DISPLAY** DETARTRE
- Appuyez sur la touche “programmation” pour activer la rubrique de programmation.
- **DISPLAY** (Total des détartrages)
- Appuyez de nouveau sur la touche de programmation pour quitter la rubrique de programmation.
- **DISPLAY** DETARTRE
- Appuyez à plusieurs reprises sur les touches fléchées jusqu’à ce que le message suivant apparaisse:
- **DISPLAY** EXIT
- Appuyez sur la touche “programmation” pour quitter la programmation.
- **DISPLAY** PRET

15.10 Programmation Langue

- Mettez votre machine en marche en appuyant sur la touche MARCHE / ARRET.
- **DISPLAY** LE SYSTEME CHAUFFE
- **DISPLAY** RINÇ. – PRESS. TOUCHE SELECT.
- Placez un récipient sous le dispositif d’écoulement du café et appuyez sur l’une des touches de sélection (PT.TASSE ou GR.TASSE).
- **DISPLAY** RINÇAGE
- **DISPLAY** PRET

- Appuyez sur la touche “programmation” jusqu’à ce que la machine passe en mode programmation.
- **DISPLAY** FILTRE
- Appuyez à plusieurs reprises sur les touches fléchées jusqu’à ce que le message suivant apparaisse:
- **DISPLAY** LANGUE
- Appuyez sur la touche “programmation” pour activer la séquence de programmation.
- **DISPLAY** FRANCAIS
- Vous pouvez maintenant sélectionner la langue désirée en appuyant sur les touches fléchées, puis valider votre sélection en appuyant sur la touche de “programmation”.
- **DISPLAY** LANGUE
- Appuyez à plusieurs reprises sur les touches fléchées jusqu’à ce que le message suivant apparaisse:
- **DISPLAY** EXIT
- Appuyez sur la touche “programmation” pour quitter le mode programmation.
- **DISPLAY** PRET

16. Entretien et maintenance

16.1 Remplir le réservoir d'eau

- **DISPLAY** REMPLIR / EAU
- Plus aucun prélèvement n’est possible lorsque ce message apparaît. Dans ce cas, il vous faut rajouter de l’eau comme expliqué au chapitre 3.3.
- **DISPLAY** PRET

16.2 Vider le bac

- **DISPLAY** VIDER / BAC
- Plus aucun prélèvement n’est possible lorsque ce message apparaît. Il vous faut alors vider le bac collecteur de capsules.
- Retirez le bac de récupération et le collecteur de capsules en faisant très attention, car de l’eau s’y est accumulée.
- **DISPLAY** BAC / MANQUE
- Videz le bac de récupération et le collecteur de capsules et remettez-les dans la machine.
- **DISPLAY** PRET



L’indicateur rouge de niveau d’eau s’allume lorsque le bac de récupération est plein.

16.3 Changer le filtre



Le filtre est hors d’usage après la filtration de 50 litres ou au bout de 2 mois d’utilisation. Veuillez lire à ce sujet le chapitre 6.2 “Changer le filtre”.



Lorsque la machine est coupée du secteur, le temps qui s’écoule n’est pas mesuré. La machine vous invite à remplacer le filtre.

16.4 La machine est entartrée



La machine s’entartré à la longue. La quantité de tartre dépend de la dureté de l’eau. La machine constate automatiquement la nécessité d’un détartrage. Vous pouvez continuer à faire du café ou obtenir de l’eau bouillante et de la vapeur. Nous vous conseillons néanmoins de procéder au détartrage (voir chapitre 17) dans les jours qui suivent.

- **DISPLAY** ENTARTRE / PRET

16.5 Nettoyage: recommandations générales

- N'utilisez jamais, pour nettoyer la machine à café, des objets pointus, une éponge abrasive, des détergents ou des produits caustiques.
- Essuyer l'intérieur et l'extérieur de la carrosserie avec un chiffon doux, légèrement humide.
- Après chaque utilisation, nettoyer la buse "eau bouillante" interchangeable et/ou la buse "vapeur/production de mousse".
- Après avoir réchauffé du lait, faites couler un peu d'eau bouillante afin de nettoyer l'intérieur de la buse pivotante.
- Vous pouvez démonter la buse "vapeur/production de mousse" pour procéder à un nettoyage plus minutieux (fig.9).
- Essayez l'écran interactif/tableau de commande avec un chiffon en microfibres.
- Il est recommandé de rincer le réservoir d'eau tous les jours et de le remplir d'eau fraîche.



En présence d'un dépôt calcaire visible dans le réservoir d'eau, vous pouvez le détartrer séparément avec un produit détartrant en vente dans le commerce. Retirer pour cela le réservoir de la machine.



Si vous utilisez une cartouche filtrante Claris, il vous faut l'enlever avant de détartrer le réservoir d'eau.

17. Détartrage

La machine comprend un programme de détartrage intégré. L'opération de détartrage dure env. 40 minutes.



Lorsque la machine à café doit être détartrée, une indication dans ce sens vient s'afficher sur l'écran.

Vous pouvez continuer de prélever du café ou de l'eau bouillante et de la vapeur et lancer plus tard le programme de détartrage.

Il faut arrêter la machine avant de démarrer le programme de détartrage. Une fois lancé, le programme de détartrage ne doit pas être interrompu.



Si vous avez monté sur votre machine le Profi-Auto-Cappuccino / Caffè Latte (accessoire en option), enlevez-le avant de procéder au détartrage.



Si vous utilisez des produits détartrants acides, éliminez immédiatement les éclaboussures et les gouttes qui tombent sur des surfaces fragiles comme la pierre naturelle ou le bois, ou prenez les précautions nécessaires.

Attendez toujours que le réservoir se soit entièrement vidé et que le détartrant ait traversé tout le système. Ne rajoutez jamais de détartrant en cours de route!

■ **DISPLAY** ENTARTRE / PRET

■ Arrêtez la machine en appuyant sur la touche MARCHE / ARRET.

■ Retirez le réservoir d'eau et videz-le.

■ Appuyez sur la touche "programmation" jusqu'à ce que le message suivant s'affiche:

■ **DISPLAY** VIDER / BAC

■ Videz le bac et remettez-le dans la machine.

■ **DISPLAY** REMPLIR PROD. – PRESSER P

Pastilles de détartrage Jura

Dissolvez entièrement les 2 pastilles sous blister dans un récipient contenant 0,5 l d'eau et versez ce mélange dans le réservoir d'eau. Remettez le réservoir d'eau dans la machine.

ou

Kit de détartrage Nespresso

Dissolvez 1 sachet de produit détartrant dans un récipient contenant 0,5 litre d'eau et versez le mélange dans le réservoir d'eau.

- Remettez le réservoir d'eau dans la machine.
- Appuyez sur la touche "programmation".
- **DISPLAY OUVRIR / LEVIER**
- Placez un récipient suffisamment grand sous la buse "eau bouillante" (12).
- Amenez le levier "eau bouillante/vapeur" sur eau bouillante/vapeur (fig. 4).
- **DISPLAY APPAREIL / DETARTRE**
- **DISPLAY FERMER / LEVIER**
- Remettez le levier "eau bouillante/vapeur" sur la position café (fig. 3).
- **DISPLAY APPAREIL / DETARTRE**
- **DISPLAY OUVRIR / LEVIER**
- Amenez le levier "eau bouillante/vapeur" sur eau bouillante/vapeur (fig. 4).
- **DISPLAY APPAREIL/DETARTRE**
- **DISPLAY VIDER / BAC**
- Videz le bac et remettez-le dans la machine.
- **DISPLAY REMPLIR / EAU**

 Rincez bien le réservoir d'eau et remplissez-le d'eau fraîche. Remettez-le ensuite dans la machine.

- **DISPLAY TOUCHE P**
- Appuyez sur la touche "programmation".
- **DISPLAY APPAREIL / DETARTRE**
- **DISPLAY FERMER / LEVIER**
- Remettez le levier "eau bouillante/vapeur" sur la position café (fig. 3).
- **DISPLAY APPAREIL/DETARTRE**
- **DISPLAY VIDER / BAC**

- Videz le bac et remettez-le dans la machine.
- **DISPLAY FIN**
- La machine s'arrête automatiquement au bout de quelques secondes.

 Après le détartrage, nettoyer la face avant, en aluminium, de la machine avec un chiffon humide.

18. Elimination, recyclage de la machine

Une fois hors d'usage, la machine doit être remise au détaillant ou à un point de service après-vente Jura, ou renvoyée directement à Jura Elektroapparate AG, qui se chargera de l'élimination ou du recyclage.

19. Conseils pour un café parfait

Préchauffer les tasses

Vous pouvez chauffer les tasses à l'aide de la buse eau bouillante/vapeur. Plus un café est serré, plus il est important de chauffer la tasse!

Sucre et crème

Le café perd de sa chaleur lorsqu'on le remue avec une cuiller. L'adjonction de crème ou de lait sortant du réfrigérateur abaisse sensiblement la température du café.

20. Messages sur l'écran

DISPLAY	Motif	Solution
REEMPLIR / EAU	Le réservoir d'eau est vide L'indicateur de niveau d'eau est bloqué.	Le remplir d'eau. Vider le réservoir, le rincer et le remettre dans la machine après l'avoir rempli.
	Le réservoir est entartré, l'indicateur de niveau d'eau est bloqué.	Retirer le réservoir, le détartrer, bien le rincer, remplir d'eau et le remettre dans la machine.
VIDER / BAC	Le collecteur de capsules est plein.	Retirer le collecteur de capsules et le bac de récupération, vider le collecteur et le bac, puis les remettre ensemble dans la machine.
	L'indicateur ne s'éteint pas bien que l'on ait vidé le collecteur.	Le collecteur a été retiré pendant moins de 8 secondes. Retirer de nouveau le bac et attendre env. 10 secondes avant de le remettre dans la machine.
MANQUE / BAC	Le bac ne s'est pas encliqueté correctement.	Mettre le bac en place correctement.
OUVRIR / LEVIER	La température de la machine est supérieure à celle du café.	Laisser refroidir la machine jusqu'à ce qu'elle atteigne la température du café (ouvrir le levier (voir chapitre 11)).
PRET / ENTARTRE	La machine doit être détartrée.	Procéder au détartrage comme expliqué au chapitre 16.
PRET / FILTRE	Le filtre est usé et doit être changé.	Procéder comme expliqué au chapitre 6.2.

21. Dysfonctionnements

Problème	Origine	Solution
Le café ne s'écoule que - goutte à goutte.	La plaque pyramidale est sale (restes de mouture).	Tirer un café sans mettre de capsule (rinçage).
La température du café est trop basse	La machine est entartrée.	Procéder au détartrage comme expliqué au chapitre 17.
	Premier café après un démarrage à froid.	Programmer l'heure de mise en marche automatique de la machine.
Trop peu de mousse quand on fait mousser du lait	Buse obstruée.	Nettoyer la buse (voir au chapitre 16.5)
	Position incorrecte de la buse.	Faites sortir de la vapeur (voir au chapitre 10).

Si vous ne parvenez pas à résoudre un problème, veuillez vous adresser à votre détaillant habituel ou directement à Jura Elektroapparate AG.

22. Remarques d'ordre juridique

Le présent mode d'emploi contient toutes les informations nécessaires à une mise en service, une utilisation et un entretien corrects de la machine.

Seul le fait d'avoir pris connaissance des indications figurant dans ce mode d'emploi et de les respecter de façon précise vous permettront de faire fonctionner et d'entretenir cette machine dans des conditions de sécurité optimales.

Il est impossible de tenir compte, dans ce mode d'emploi, de toutes les situations possibles et imaginables. Cette machine est destinée aux ménages privés.

Nous attirons d'autre part votre attention sur le fait que le contenu du présent mode d'emploi n'est en aucun cas partie intégrante d'accords, d'engagements ou de rapports juridiques passés ou présents, et ne saurait donc modifier de tels accords, engagements ou rapports. Toutes les obligations incombant à Jura Elektroapparate AG découlent du contrat de vente conclu lors de l'acquisition de la machine, contrat où figurent également les clauses intégrales, et seules valables, de garantie. Cette garantie contractuelle n'est ni élargie ni restreinte par ledit mode d'emploi.

Le présent mode d'emploi renferme des informations protégées par copyright. Toute photocopie ou traduction dans une autre langue sans l'autorisation écrite préalable de Jura Elektroapparate AG est interdite.

23. Fiche technique

Tension:	230V AC
Puissance:	1265 W
Fusible:	10 A
Symbole de sécurité:	
Consommation d'énergie en mode veille:	1.2 Wh
Consommation d'énergie en mode prélèvement de café:	28 Wh
Pression statique de la pompe:	max. 19 bar
Réservoir d'eau:	1,4 l
Capacité du collecteur de capsules:	14 capsules
Longueur du cordon:	1.1 m
Poids:	6.4 kg
Dimensions (LxHxP):	25 x 29.5 x 39.5 cm

Cette machine est conforme aux directives suivantes:

72/23/CEE du 19/02/1973 "Directive basse tension" à l'inclusion de la directive de modification 93/336/CEE

89/336/CEE du 03/05/1989 "Directive CEM" à l'inclusion de la directive de modification 92/31/CEE