



NESPRESSO® N90/N9

Gebruiksaanwijzing



Legende:

- **DISPLAY** DISPLAYGEGEVENS = ter informatie
- **DISPLAY** **DISPLAYGEGEVENS** = ga te werk volgens de getoonde meldingen.



= Aanwijzing



= Belangrijk



= Tip



Fig. 1



Fig. 2



Fig. 3



Fig. 4



Fig. 5



Fig. 6

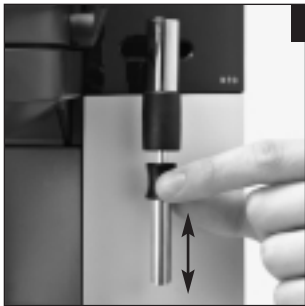

Fig. 7

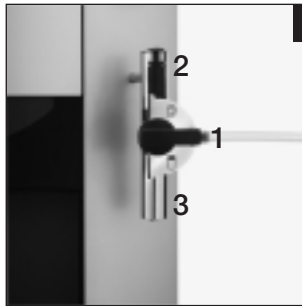

Fig. 8

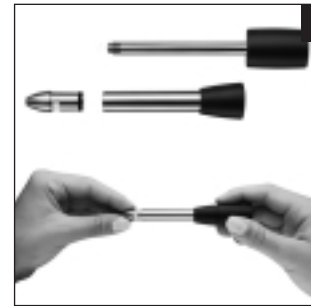
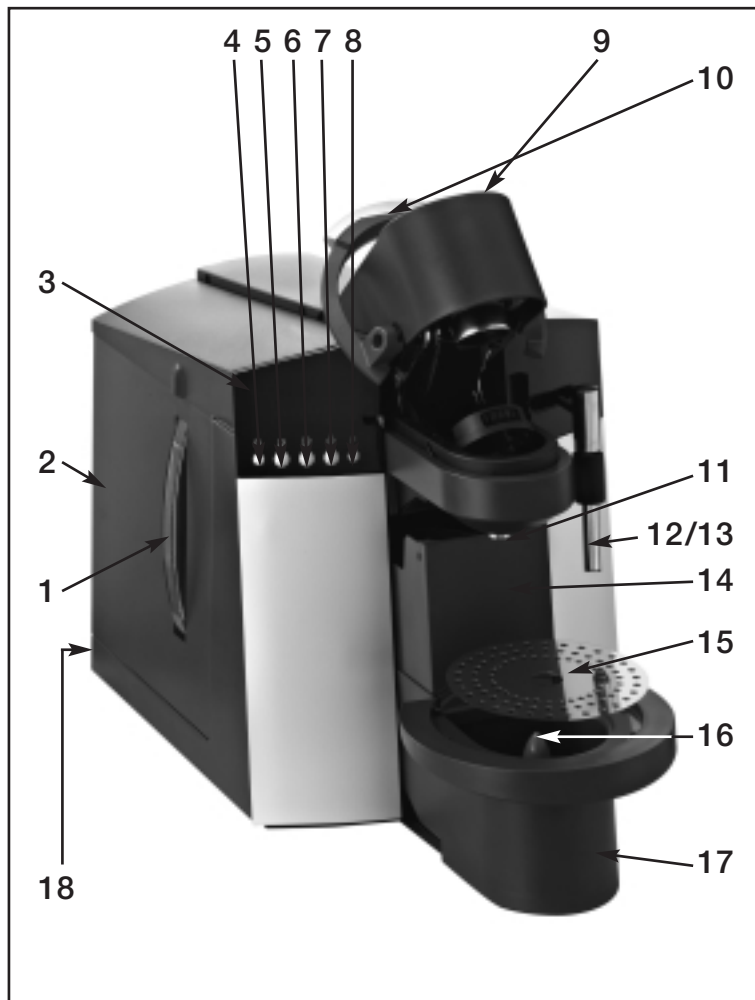

Fig. 9



Beschrijving van de koffiemachine

1. Vulpeilaanduiding waterreservoir
2. Waterreservoir met draagbeugel
3. Display-dialogosysteem / bedieningspaneel
4. AAN/UIT-schakelaar
5. Keuzeknop klein kopje (pijltoets)
6. Keuzeknop groot kopje
7. Voorselectieknop stoom (pijltoets)
8. Toets programmering
9. Klep warm water / stoom (fig.3/4)
10. Beugel
11. Koffieuitlooppijpje
12. Verwisselbaar stoom-/ cappuccinopijpje (fig.7)
13. Verwisselbaar warmwaterpijpje
14. Capsulehouder
15. Lekrooster
16. Vlotter restwaterbak
17. Lekbakje
18. Netschakelaar

Inhoudsopgave

JURA NESPRESSO N90/N9

1. Beschrijving van de koffiemachine	blz. 6	15. Programmering.....	blz. 13
2. Veiligheidsvoorschriften	blz. 6	15.1 Programmering filters.....	blz. 13
2.1 Waarschuwingeninstructies	blz. 6	15.2 Programmering waterhardheid.....	blz. 13
2.2 Veiligheidsmaatregelen.....	blz. 6	15.3 Programmering stoomdosering.....	blz. 13
2.3 Netschakelaar.....	blz. 7	15.4 Programmering watervolume	blz. 14
3. Voorbereiden van de koffiemachine.....	blz. 7	15.5 Programmering tijd.....	blz. 14
3.1 Controle van de netspanning.....	blz. 7	15.6 Programmering automatische inschakeltijd.....	blz. 15
3.2 Controle elektrische zekering.....	blz. 7	15.7 Programmering automatische uitschakeltijd.....	blz. 15
3.3 Waterreservoir vullen.....	blz. 7	15.8 Oproepbare kopjester	blz. 16
4. Inbedrijfstelling	blz. 7	15.9 Aantal ontkalkingen.....	blz. 16
5. Instelling waterhardheid	blz. 7	15.10 Programmering taal.....	blz. 17
6. Gebruik van de Claris plus filterpatroon	blz. 8	16. Service en onderhoud.....	blz. 17
6.1 Filter plaatsen	blz. 9	16.1 Water vullen	blz. 17
6.2 Filter wisselen	blz. 9	16.2 Lade leegmaken	blz. 18
7. Koffiemachine spoelen.....	blz. 10	16.3 Filter wisselen	blz. 18
8. Koffiezetten	blz. 10	16.4 Koffiemachine verkalkt.....	blz. 18
9. Gebruik van heet water	blz. 10	16.5 Algemene reinigingsinstructies	blz. 18
10. Gebruik van stoom	blz. 11	17. Ontkalking.....	blz. 18
11. Terugzetten naar koffie gereed.....	blz. 12	18. Afvalverwijdering	blz. 20
12. Professionele Auto-Cappuccino (optionele N90).....	blz. 12	19. Tips voor een perfecte koffie.....	blz. 20
12.1 Bereiding van hete melk met Professionele Auto-Cappuccino.....	blz. 12	20. Meldingen.....	blz. 21
12.2 Bereiding van cappuccino	blz. 12	21. Problemen	blz. 22
12.3 Reiniging van de Professionele Auto-Cappuccino.....	blz. 12	22. Juridische instructies	blz. 23
13. Apparaat uitschakelen.....	blz. 12	23. Technische gegevens	blz. 23
14. Instelling watervolume voor koffie	blz. 12		

Belangrijke instructies voor de gebruik(st)er

Hartelijk bedankt voor de aankoop van deze NESPRESSO koffiemachine.

Lees, voordat u uw nieuwe koffiemachine in gebruik neemt, deze handleiding nauwkeurig door en bewaar deze om haar in de toekomst ook te kunnen raadplegen.

Als u nog meer informatie wilt hebben of als er speciale problemen optreden die in deze handleiding voor u niet uitvoerig genoeg worden behandeld, bestel dan de vereiste informatie bij uw plaatselijke vakhandelaar of rechtstreeks bij ons.



Verder vindt u op de website www.jura.com nuttige tips over bediening en onderhoud van uw NESPRESSO N90/N9. Vergeet niet even rond te kijken in de Knowledge Builder. LEO, onze assistent, voert u door alle functies.

1. Beschrijving van de koffiemachine

De JURA NESPRESSO N90/N9 is ontwikkeld voor de grote kring van koffiegenieters die graag genieten van een volmaakte espresso. De machine is bekoorlijk door haar elegante design en haar compacte afmetingen. De innovatieve techniek maakt de bediening heel eenvoudig: de bereiding en het programmeerbaar watervolume met één druk op de knop, de constante bereidingstemperatuur en het beproefde dialoogsysteem vormen slechts enkele van de voordelen van deze machine. Door het samenspel van de capsule en de machine geniet u gegarandeerd van een uitzonderlijke espresso, kopje na kopje.

2. Veiligheidsvoorschriften

2.1 Waarschuwingeninstructies

- Kinderen onderkennen de gevaren niet die kunnen ontstaan bij het omgaan met elektrische apparatuur; laat daarom nooit kinderen zonder toezicht alleen bij elektrische apparatuur.

- De koffiemachine mag alleen maar worden gebruikt door geïnstrueerde personen.
- Neem nooit een defecte koffiemachine of een koffiemachine met een beschadigde toevoerleiding in gebruik.
- Dompel de koffiemachine nooit in water onder.

2.2 Veiligheidsmaatregelen

- Stel de koffiemachine nooit bloot aan weersinvloeden (regen, sneeuw, vorst) en bedien haar ook niet met natte handen.
- Zet de IMPRESSA op een stabiele, horizontale en tegen het eventueel uitlopen van water resistente plaat. Zet haar nooit op hete of warme vlakken (kookplaten). Kies een voor kinderen ontoegankelijke plaats.
- Trek de netstekker er altijd uit tijdens langdurige afwezigheid (vakantie).
- Trek de netstekker er altijd eerst uit vóór reinigingswerkzaamheden.
- Trek nooit aan de voedingsdraad of aan de koffiemachine zelf als u de netstekker eruit trekt.
- Repareer of open de koffiemachine nooit zelf.
- Reparaties mogen alleen maar worden uitgevoerd door geautoriseerde serviceplaatsen met originele reserveonderdelen en accessoires.
- De koffiemachine is via een voedingskabel met het stroomnet verbonden. Let erop dat niemand over de voedingskabel struikelt en de koffiemachine naar beneden trekt. Houd kinderen en huisdieren uit de buurt.
- Zet de koffiemachine of losse onderdelen van het apparaat nooit in de afwasmachine.
- Kies een dusdanige plaats van opstelling voor de koffiemachine dat een goede luchtcirculatie kan plaatshebben, om haar te beschermen tegen oververhitting.

2.3 Netschakelaar

 Gebruik vóór de eerste inbedrijfstelling de netschakelaar (18) op uw NESPRESSO N90/N9.

 Wij adviseren u uw NESPRESSO N90/N9 bij vrij lange afwezigheid (vakantie enz.) met de netschakelaar (18) uit te schakelen.

 Schakel uw NESPRESSO N90/N9 eerst met de schakelaar AAN/UIT op de standby modus, zodat hij perfect functioneert. Schakel uw IMPRESSA pas daarna uit met de netschakelaar (afbeelding).

3. Voorbereiden van de koffiemachine

3.1 Controle van de netspanning

De koffiemachine is door de fabriek op de correcte netspanning afgesteld. Controleer of uw netspanning overeenkomt met de gegevens op het typeplaatje op de onderkant van de koffiemachine.

3.2 Controle elektrische zekering

De koffiemachine is ontworpen voor een stroomsterkte van 10 Ampère. Controleer of de elektrische zekering hiervoor ontworpen is.

3.3 Waterreservoir vullen

 Vul uitsluitend vers, koud water bij. Nooit met melk, mineraalwater of andere vloeistoffen vullen.

- Verwijder het waterreservoir en spoel dit goed uit met koud leidingwater (fig. 1).
- Vul vervolgens het waterreservoir en plaats dit weer in de koffiemachine. Let erop dat het reservoir correct geplaatst is en goed erin vastklikt.

4. Inbedrijfstelling

- Vul het waterreservoir.
- Schakel uw koffiemachine IN met de schakelaar AAN/UIT.
- **DISPLAY** SPRACHE / DEUTSCH
- U kunt nu de door u gewenste taal kiezen door het indrukken van de pijltoetsen.
- **DISPLAY** TAAL / NL
- Druk ter afsluiting kort op de toets programmering om de taalinstelling op te slaan.
- **DISPLAY** SYSTEEM VULLEN – P-TOETS
- Druk op de toets programmering.
- **DISPLAY** SYSTEEM VULT
- **DISPLAY** APPARAAT WARMT OP
- **DISPLAY** SPOELEN – KEUZEKNOP INDRUKKEN
- Zet een reservoir onder de koffieuitlooppijpje en druk op één van de keuze knoppen (KL KOPJE of GR KOPJE).
- **DISPLAY** SPOELT
- **DISPLAY** GEREED

5. Instelling waterhardheid

 In de koffiemachine wordt water verhit. Dit veroorzaakt een tijdens het gebruik optredende verkalking, die automatisch wordt aangeduid. De koffiemachine moet, voordat zij wordt gebruikt, op de hardheid van het gebruikte water worden afgesteld. Gebruik hiervoor de bijgevoegde teststaafjes.

 1° Duitse hardheid komt overeen met 1,79° Franse hardheid.

De koffiemachine heeft 5 hardheidsstanden die kunnen worden ingesteld en die op het display worden aangegeven tijdens het instellen van de hardheid van het water.

De aanduidingen op het display betekenen:

HARDHEID

LEVEL 0 Functie waterhardheid uitgeschakeld

HARDHEID Duitse waterhardheidsgraad 1 – 7°

LEVEL 1 Franse waterhardheidsgraad 1,79 – 12,53°

HARDHEID Duitse waterhardheidsgraad 8 – 15°

LEVEL 2 Franse waterhardheidsgraad 14,32 – 26,85°

HARDHEID Duitse waterhardheidsgraad 16 – 23°

LEVEL 3 Franse waterhardheidsgraad 28,64 – 41,17°

HARDHEID Duitse waterhardheidsgraad 24 – 30°

LEVEL 4 Franse waterhardheidsgraad 42,96 – 53,7°

De koffiemachine is door de fabriek op **WATERHARDHEID 3** afgesteld. Deze instelling kunt u veranderen. Ga hierbij als volgt te werk:

- Schakel de koffiemachine in met de schakelaar AAN/UIT.
- **DISPLAY APPARAAT WARMT OP**
- **DISPLAY SPOELEN – KEUZEKNOP INDRUKKEN**
- Zet een reservoir onder de koffieuitlooppijpje en druk op één van de keuzeknoppen (KL KOPJE of GR KOPJE).
- **DISPLAY SPOELEN**
- **DISPLAY GEREED**
- Druk net zó lang op de pijltoetsen totdat de volgende melding verschijnt:
- **DISPLAY FILTER**
- Druk net zó lang op de pijltoetsen tot de volgende melding verschijnt:
- **DISPLAY HARDHEID**
- Druk op de toets programmering om de programmastap te activeren.

■ **DISPLAY LEVEL 3**

■ Door op de pijltoetsen te drukken kunt u nu de gewenste hardheidsgraad instellen.

■ **DISPLAY LEVEL 4**

■ Ter bevestiging drukt u op de toets programmering.

■ **DISPLAY HARDHEID**

■ Druk net zó lang op de pijltoetsen totdat de volgende melding verschijnt:

■ **DISPLAY EXIT**

■ Druk nu op de toets programmering om de programmering te verlaten.

■ **DISPLAY GEREED**

 Als u uw koffiemachine gebruikt met een Claris plus filterpatroon, kan deze instelling niet meer worden uitgevoerd.

6. Gebruik van de Claris plus filterpatroon

 Als Claris plus filterpatronen op de juiste wijze worden gebruikt hoeft uw koffiemachine niet meer te worden ontkalkt. Nadere informatie over de Claris plus filterpatroon vindt u in de brochure „Claris plus. Hard voor kalk. Zacht voor de koffiemachine.”

 Als de Claris plus filterpatroon niet wordt gebruikt, moet de machine handmatig worden ontkalkt. Op het display verschijnt de oproep om het filter te vervangen. Voor meer over het thema ontkalking zie hoofdstuk 17. Mocht u nog vragen hebben, wend u dan a.u.b. tot de voor u ingestelde hotline voor klantenservice. Zie laatste pagina voor hotline telefoonnummers.

6.1 Filter plaatsen

- Schakel uw apparaat in met de schakelaar AAN/UIT.
- **DISPLAY** APPARAAT WARMT OP
- **DISPLAY** SPOELEN – KEUZEKNOP INDRUKKEN
- Zet een reservoir onder het koffieuitlooppijpje en druk op één van de keuze knoppen (KL KOPJE of GR KOPJE).
- **DISPLAY** SPOELEN
- **DISPLAY** GEREED
- Haal de patroonhouder uit het waterreservoir. Plaats de filterpatroon samen met de patroonhouder zachtjes drukkend in het waterreservoir.
- Schuif de patroonhouder terug in positie, totdat deze hoorbaar vastklikt (fig. 2).
- Vul het waterreservoir met koud, vers leidingwater en installeer het weer.
- Druk net zó lang op de toets programmering totdat de machine overschakelt naar de programmeermodus.
- **DISPLAY** FILTER
- Druk op de toets programmering om de programmastap te activeren.
- **DISPLAY** NEE
- Druk net zó lang op de pijltoetsen totdat de volgende melding verschijnt:
- **DISPLAY** JA
- Ter bevestiging drukt u op de toets programmering.
- **DISPLAY** KLEP / OPENEN
- Zet een kom die groot genoeg is (ca. 1 liter) onder het warmwaterpijpje en zet de klep warmwater / stoom in de stand warm water / stoom (fig.4).
- **DISPLAY** FILTER / SPOELT
- De watertoevoer stopt automatisch.

■ **DISPLAY** KLEP DICHT

- Zet de klep warm water / stoom weer in de stand koffie (fig.3).

■ **DISPLAY** GEREED

 Het water kan een geringe verkleuring hebben (niet schadelijk voor de gezondheid).

 U hebt nu het filter geactiveerd. In de programmamodus verschijnt dan de programmastand WATERHARDHEID niet meer.

6.2 Filter wisselen

■ **DISPLAY** FILTER / GEREED

- Druk net zó lang op de toets programmering totdat de machine overschakelt naar de programmeermodus.

■ **DISPLAY** FILTER

- Druk op de toets programmering om de programmastap te activeren.

■ **DISPLAY** WISSELEN

- Verwijder het waterreservoir en vervang de Claris plus patroon door een nieuwe.

- Vul het waterreservoir met koud, vers leidingwater en plaats het weer in de machine.

- Druk op de toets programmering.

■ **DISPLAY** KLEP / OPENEN

- Zet een kom die groot genoeg is (ca. 1 liter) onder het warmwaterpijpje en zet de klep warmwater / stoom in de stand warm water / stoom (fig.4).

■ **DISPLAY** FILTER / SPOELT

- De waterreservoir stopt automatisch.

■ **DISPLAY** KL.DICHT

- Zet de klep warm water / stoom weer in de stand koffie (fig.3).
- **DISPLAY** GEREED

 Het water kan een geringe verkleuring hebben (niet schadelijk voor de gezondheid).

7. Koffiemachine spoelen

 Als uw koffiemachine uitgeschakeld en reeds afgekoeld is, moet zij worden gespoeld bij het inschakelen.

- Schakel uw koffiemachine in met de schakelaar AAN/UIT.
- **DISPLAY** APPARAAT WARMT OP
- **DISPLAY** SPOELEN – KEUZEKNOP INDRUKKEN
- Zet een kom onder het koffieuitlooppijpje en druk op één van de keuzeknoppen (KL KOPJE of GR KOPJE).
- **DISPLAY** SPOELEN
- **DISPLAY** GEREED

8. Koffiezetten

- Schakel uw apparaat in met de schakelaar AAN/UIT.
- **DISPLAY** APPARAAT WARMT OP
- **DISPLAY** SPOELEN – KEUZEKNOP INDRUKKEN
- Zet een kom onder het koffieuitlooppijpje en druk op één van de keuzeknoppen (KL KOPJE of GR KOPJE).
- **DISPLAY** SPOELT
- **DISPLAY** GEREED
- Open de kap en plaats een nieuwe capsule (fig.5).
- **DISPLAY** KAP / DICHT
- Sluit de kap weer.
- **DISPLAY** GEREED

- Zet een kopje onder het koffieuitlooppijpje en druk op de gewenste keuzeknop (KL KOPJE of GR KOPJE).
- **DISPLAY** KL KOPJE of GR KOPJE
- Uw product wordt bereid.
- **DISPLAY** CAPSULE / UITWERPEN
- Open de kap. De capsule wordt uitgeworpen.
- **DISPLAY** KAP / DICHT
- Sluit de kap weer.
- **DISPLAY** GEREED

 U kunt de bereiding onderbreken door een willekeurige toets in te drukken.

9. Gebruik van heet water

 De waterdosering kunt u volgens eigen wens instellen (zie hoofdstuk 15.4) Monteer het warmwaterpijpje (fig. 6) om een perfecte waterstroming te verkrijgen.

 Afhankelijk van het systeem kan de klep voor warm water / stoom tijdens het gebruik warm worden. Er bestaat echter geen gevaar voor verbranding.

 Bij het aftappen van water kan het aanvankelijk spetteren. Vermijd direct contact met de huid. Vervang het warmwaterpijpje niet onmiddellijk na het aftappen van water, omdat dit warm is.

- Schakel uw apparaat in met de schakelaar AAN/UIT.
- **DISPLAY** APPARAAT WARMT OP
- **DISPLAY** SPOELEN – KEUZEKNOP INDRUKKEN
- Zet een kom onder het koffieuitlooppijpje en druk op één van de keuzeknoppen (KL KOPJE of GR KOPJE).
- **DISPLAY** SPOELT

■ **DISPLAY** GEREED

- Plaats een kopje onder het zwenkbare warmwaterpijpje.
- Zet de klep voor warm water / stoom in de stand warm water / stoom (fig.4).

■ **DISPLAY** WATER / DOSERING

- De geprogrammeerde dosering wordt bereid.

■ **DISPLAY** KLEP DICHT

- Zet de klep warm water / stoom weer in de stand koffie (fig.3).

■ **DISPLAY** GEREED

- ➔ U kunt het aftappen van water ook afbreken door de klep warm water / stoom voortijdig in de stand koffie (fig. 3) te zetten.

10. Gebruik van stoom

- ➔ De stoom kan worden gebruikt om vloeistoffen te verhitten maar ook om melk voor cappuccino op te schuimen. Let erop dat bij het verhitten van vloeistof het stoom- / cappuccinopijpje (12) naar boven wordt geschoven. Bij het opschuimen van vloeistof schuift u het cappuccinopijpje naar beneden (fig. 7).

- ➔ Als er 1 minuut lang geen stoom wordt gebruikt, is de machine niet meer gereed om stoom te bereiden.

- ➔ Afhankelijk van het systeem kan de klep voor warm water / stoom tijdens het gebruik warm worden. Er bestaat echter geen gevaar voor verbranding.

- ! Monteer het stoom-/ cappuccinopijpje (fig.7) om een perfect resultaat te bereiken.

- ! Afhankelijk van het systeem komt er bij het opschuimen eerst wat water naar buiten. Het goede resultaat, b.v. bij het opschuimen van melk, wordt op geen enkele wijze beïnvloed.

Bij het bereiden van stoom kan het aanvankelijk spetteren. Het stoom-/ cappuccinopijpje wordt heet. Vermijd direct contact met de huid.

- Schakel uw apparaat in met de schakelaar AAN/UIT.

■ **DISPLAY** APPARAAT WARMT OP

■ **DISPLAY** SPOELEN – KEUZEKNOP INDRUKKEN

- Zet een kom onder het koffieuitlooppijpje en druk op één van de keuzeknoppen (KL KOPJE of GR KOPJE).

■ **DISPLAY** SPOELT

■ **DISPLAY** GEREED

- Druk op de keuzetoets stoom.

■ **DISPLAY** APPARAAT WARMT OP

■ **DISPLAY** STOOM / GEREED

- Dompel het cappuccinopijpje in de op te schuimen melk of de te verhitten vloeistof.

- Zet de klep voor warm water / stoom in de stand warm water / stoom (fig.4).

■ **DISPLAY** STOOM / DOSERING

- Uw product wordt bereid.

■ **DISPLAY** KLEP DICHT

- Zet de klep warm water / stoom weer in de stand koffie (fig.3).

■ **DISPLAY** STOOM / GEREED

- ➔ U kunt het aftappen van stoom ook afbreken door de klep warm water / stoom voortijdig in de stand koffie (fig. 3) te zetten.

11. Terugzetten naar koffie gereed

- Door opnieuw op de keuzetoets stoom te drukken schakelt u uit dat de machine gereed is om stoom te bereiden.
- **DISPLAY** KLEP / OPEN
- Plaats een kopje onder het zwenkbare stoom-/cappuccinopijpje.
- Zet de klep voor warm water / stoom in de stand warm water / stoom (fig.4).
- **DISPLAY** APPARAAT KOELT AF
- **DISPLAY** KLEP DICHT
- Zet de klep warm water / stoom weer in de stand koffie (fig.3).
- **DISPLAY** GEREED

12. Professionele Auto-Cappuccino (optionele N90)

12.1 Bereiding van warme melk

- Om warme melk te bereiden moet u eerst zorgen dat uw machine gereed is om stoom te bereiden (zie hoofdstuk 10 “Gebruik van stoom”).
- Draai de keuzehendel (1) (fig. 8) naar (3) om warme melk te bereiden.
- Bereid nu warme melk door de hendel heet water /stoom in de stand heet water / stoom (fig. 4) te zetten.

12.2 Bereiding van cappuccino

- Om melkschuim te bereiden moet u eerst zorgen dat uw machine gereed is om stoom te bereiden (zie hoofdstuk 10 “Gebruik van stoom”).
- Draai de keuzeklep (1) (fig. 8) naar (2) om melkschuim te bereiden.
- Bereid nu melkschuim door de hendel heet water /stoom in de stand heet water / stoom (fig. 4) te zetten.

- Om vervolgens koffie te bereiden moet u uw machine eerst weer terugzetten zodat zij gereed is om koffie te bereiden (zie hoofdstuk 11 “Terugzetten naar koffie gereed”).
- Draai hiervoor keuzeknop (1) (fig. 8) horizontaal.

12.3 Reiniging van de Professionele Auto-Cappuccino



Verwijder de Professionele Auto-Cappuccino. Als het resultaat niet optimaal is, demonteert u de doorstroomregeling en de keuzehendel (fig.8). Spoel deze onderdelen grondig uit met water.

Als u voldoende melk hebt opgeschuimd, is het belangrijk om de Professionele Auto-Cappuccino te reinigen. Vul hiervoor een kannetje met water en dompel het aanzuigslangetje daar in. Gebruik nu net zo lang stoom totdat er alleen nog maar een schoon water/stoommengsel in het kopje stroomt. Nu is de Professionele Auto-Cappuccino weer schoon.

13. Apparaat uitschakelen

- **DISPLAY** GEREED
- Schakel uw apparaat uit met de AAN/UIT schakelaar.

14. Instelling watervolume voor koffie

- Schakel uw apparaat in met de schakelaar AAN/UIT.
- **DISPLAY** APPARAAT WARMT OP
- **DISPLAY** SPOELEN – KEUZEKNOP INDRUKKEN
- Zet een kom onder het koffieuitlooppijpje en druk op één van de keuzeknoppen (KL KOPJE of GR KOPJE).
- **DISPLAY** SPOELT
- **DISPLAY** GEREED

- Druk net zó lang op de keuzeknop van het te programmeren product (KL KOPJE of GR KOPJE) totdat de volgende melding verschijnt:
- **DISPLAY** GENOEG / KOFFIE?
- Als het gewenste volume aan koffie eruit is gelopen, druk u opnieuw kort op de keuzeknop.
- **DISPLAY** CAPSULE / UITWERPEN
- Open de kap. De capsule wordt uitgeworpen.
- **DISPLAY** KAP / DICHT
- Sluit de kap weer.
- **DISPLAY** GEREED

15. Programmering

De volgende standen kunnen worden geprogrammeerd:

- Filters
- Waterhardheid
- Stoomdosering
- Waterdosering
- Tijd
- Bereidingen
- Ontkalkt
- Taalkeuze

15.1 Programmering filters

Lees hiervoor hoofdstuk 6 “De Claris plus filterpatroon plaatsen”.

15.2 Programmering waterhardheid

Lees hiervoor hoofdstuk 5 “Instelling waterhardheid”

15.3 Programmering stoomdosering

- Schakel uw apparaat in met de schakelaar AAN/UIT.
- **DISPLAY** APPARAAT WARMT OP
- **DISPLAY** SPOELEN – KEUZEKNOP INDRUKKEN
- Zet een kom onder het koffieuitlooppijpje en druk op één van de keuzeknoppen (KL KOPJE of GR KOPJE).
- **DISPLAY** SPOELT
- **DISPLAY** GEREED
- Druk net zó lang op de toets programmering totdat de machine overschakelt naar de programmeermodus.
- **DISPLAY** FILTER
- Druk net zó lang op de pijltoetsen totdat de volgende melding verschijnt:
- **DISPLAY** STOOM
- Druk op de toets programmering om de programmastap te activeren.
- **DISPLAY** 20 SEC.
- U kunt nu de seconden wijzigen door op de pijltoetsen te drukken.
- Ter bevestiging drukt u op de toets programmering.
- **DISPLAY** STOOM
- U kunt door op de pijltoetsen te drukken de volgende programmeerstand selecteren of net zo lang op de pijltoetsen drukken totdat de volgende melding verschijnt:
- **DISPLAY** EXIT
- Druk nu op de toets programmering om de programmering te verlaten.

15.4 Programmering watervolume

- Schakel uw apparaat in met de schakelaar AAN/UIT.
- **DISPLAY** APPARAAT WARMT OP
- **DISPLAY** SPOELEN – KEUZEKNOP INDRUKKEN
- Zet een kom onder het koffieuitlooppijpje en druk op één van de keuzeknoppen (KL KOPJE of GR KOPJE).
- **DISPLAY** SPOELT
- **DISPLAY** GEREED
- Druk net zó lang op de toets programmering totdat de machine overschakelt naar de programmeermodus.
- **DISPLAY** FILTER
- Druk net zó lang op de pijltoetsen totdat de volgende melding verschijnt:
- **DISPLAY** WATER
- Druk op de toets programmering om de programmastap te activeren.
- **DISPLAY** KLEP / OPENEN
- Zet de klep voor warm water / stoom in de stand warm water / stoom (fig.4).
- **DISPLAY** GENOEG / WATER?
- Als het gewenste volume aan water eruit is gelopen, zet u de klep warm water / stoom weer in de stand koffie (fig.3).
- **DISPLAY** WATER
- Druk net zó lang op de pijltoetsen totdat de volgende melding verschijnt:
- **DISPLAY** EXIT
- Druk nu op de toets programmering om de programmering te verlaten.
- **DISPLAY** GEREED

15.5 Programmering tijd

 Deze programmering is nodig als u de automatische inschakeltijd wenst te gebruiken.

- Schakel uw apparaat in met de schakelaar AAN/UIT.
- **DISPLAY** APPARAAT WARMT OP
- **DISPLAY** SPOELEN – KEUZEKNOP INDRUKKEN
- Zet een kom onder het koffieuitlooppijpje en druk op één van de keuzeknoppen (KL KOPJE of GR KOPJE).
- **DISPLAY** SPOELT
- **DISPLAY** GEREED
- Druk net zó lang op de toets programmering totdat de machine overschakelt naar de programmeermodus.
- **DISPLAY** FILTER
- Druk net zó lang op de pijltoetsen totdat de volgende melding verschijnt:
- **DISPLAY** TIJD
- Druk op de toets programmering om de programmastap te activeren.
- **DISPLAY** UUR
- Druk opnieuw op de toets programmering om de programmering van de uren te activeren.
- **DISPLAY** —:—
- U kunt nu de uren instellen door op de pijltoetsen te drukken.
- Door de toets programmering in te drukken worden de uren opgeslagen en de minuten geactiveerd.
- **DISPLAY** —:—
- U kunt nu door het indrukken van de pijltoetsen de minuten instellen en uw invoer bevestigen door op de toets programmering te drukken.
- **DISPLAY** TIJD

- Druk net zó lang op de pijltoetsen totdat de volgende melding verschijnt:
- **DISPLAY** EXIT
- Druk nu op de toets programmering om de programmering te verlaten.
- **DISPLAY** GEREED

15.6 Programmering automatische inschakeltijd

 Als u de automatische inschakeltijd wenst te gebruiken, moet u eerst de programmering van de klok (hoofdstuk 15.6) uitvoeren.

- Schakel uw apparaat in met de schakelaar AAN/UIT.
- **DISPLAY** APPARAAT WARMT OP
- **DISPLAY** SPOELEN – KEUZEKNOP INDRUKKEN
- Zet een kom onder het koffieuitlooppijpe en druk op één van de keuzeknoppen (KL KOPJE of GR KOPJE).
- **DISPLAY** SPOELT
- **DISPLAY** GEREED
- Druk net zó lang op de toets programmering totdat de machine overschakelt naar de programmeermodus.
- **DISPLAY** FILTER
- Druk net zó lang op de pijltoetsen totdat de volgende melding verschijnt:
- **DISPLAY** TIJD
- Druk op de toets programmering om de programmastap te activeren.
- **DISPLAY** UUR
- Druk net zó lang op de pijltoetsen totdat de volgende melding verschijnt:
- **DISPLAY** AUTO ON

- Druk opnieuw op de toets programmering om de programmering van de uren te activeren.
- **DISPLAY** —:—
- U kunt nu de uren instellen door op de pijltoetsen te drukken.
- Door de toets programmering in te drukken worden de uren opgeslagen en de minuten geactiveerd.
- **DISPLAY** —:—
- U kunt nu door het indrukken van de pijltoetsen de minuten instellen en uw invoer bevestigen door op de toets programmering te drukken.
- **DISPLAY** TIJD
- Druk net zó lang op de pijltoetsen totdat de volgende melding verschijnt:
- **DISPLAY** EXIT
- Druk nu op de toets programmering om de programmering te verlaten.
- **DISPLAY** GEREED

15.7 Programmering automatische uitschakeltijd

 U kunt uw koffiemachine programmeren wanneer deze dient uit te schakelen. Kies tussen 0.5 – 8 uur of — — (niet actief).

- Schakel uw apparaat in met de schakelaar AAN/UIT.
- **DISPLAY** APPARAAT WARMT OP
- **DISPLAY** SPOELEN – KEUZEKNOP INDRUKKEN
- Zet een kom onder het koffieuitlooppijpe en druk op één van de keuzeknoppen (KL KOPJE of GR KOPJE).
- **DISPLAY** SPOELT
- **DISPLAY** GEREED

- Druk net zó lang op de toets programmering totdat de machine overschakelt naar de programmeermodus.
- **DISPLAY FILTER**
- Druk net zó lang op de pijltoetsen totdat de volgende melding verschijnt:
- **DISPLAY TIJD**
- Druk op de toets programmering om de programmastap te activeren.
- **DISPLAY UUR**
- Druk net zó lang op de pijltoetsen totdat de volgende melding verschijnt:
- **DISPLAY AUTO OFF**
- Druk opnieuw op de toets programmering om de programmering te activeren.
- **DISPLAY 5 UUR**
- U kunt nu door het indrukken van de pijltoetsen de uitschakeltijd instellen en uw invoer bevestigen door op de toets programmering te drukken.
- **DISPLAY TIJD**
- Druk net zó lang op de pijltoetsen totdat de volgende melding verschijnt:
- **DISPLAY EXIT**
- Druk nu op de toets programmering om de programmering te verlaten.
- **DISPLAY GEREED**

15.8 Oproepbare kopjesteller

- Schakel uw apparaat in met de schakelaar AAN/UIT.
- **DISPLAY APPARAAT WARMT OP**
- **DISPLAY SPOELEN – KEUZEKNOP INDRUKKEN**

- Zet een kom onder het koffieuitlooppijpe en druk op één van de keuzeknoppen (KL KOPJE of GR KOPJE).
- **DISPLAY SPOELT**
- **DISPLAY GEREED**
- Druk net zó lang op de toets programmering totdat de machine overschakelt naar de programmeermodus.
- **DISPLAY FILTER**
- Druk net zó lang op de pijltoetsen totdat de volgende melding verschijnt:
- **DISPLAY TELLER**
- Druk op de toets programmering om de programmastap te activeren.
- **DISPLAY** (Totaal aantal bereidingen KL.KOPJE)
- Door het indrukken van de keuzetoetsen krijgt u te zien hoeveel kopjes er zijn bereid.
- Druk opnieuw op de toets programmering om de programmastap te verlaten.
- **DISPLAY TELLER**
- Druk net zó lang op de pijltoetsen totdat de volgende melding verschijnt:
- **DISPLAY EXIT**
- Druk nu op de toets programmering om de programmering te verlaten.
- **DISPLAY GEREED**

15.9 Aantal ontkalkingen

- Schakel uw apparaat in met de schakelaar AAN/UIT.
- **DISPLAY APPARAAT WARMT OP**
- **DISPLAY SPOELEN – KEUZEKNOP INDRUKKEN**
- Zet een kom onder het koffieuitlooppijpe en druk op één van de keuzeknoppen (KL KOPJE of GR KOPJE).

- **DISPLAY** SPOELT
- **DISPLAY** GEREED
- Druk net zó lang op de toets programmering totdat de machine overschakelt naar de programmeermodus.
- **DISPLAY** FILTER
- Druk net zó lang op de pijltoetsen totdat de volgende melding verschijnt:
- **DISPLAY** ONTKALKT
- Druk op de toets programmering om de programmastap te activeren.
- **DISPLAY** (Totaal aantal ontkalkingen)
- Druk opnieuw op de toets programmering om de programmastap te verlaten.
- **DISPLAY** ONTKALKT
- Druk net zó lang op de pijltoetsen totdat de volgende melding verschijnt:
- **DISPLAY** EXIT
- Druk nu op de toets programmering om de programmering te verlaten.
- **DISPLAY** GEREED

15.10 Programmering taal

- Schakel uw apparaat in met de schakelaar AAN/UIT.
- **DISPLAY** APPARAAT WARMT OP
- **DISPLAY** SPOELEN – KEUZEKNOP INDRUKKEN
- Zet een kom onder het koffieuitlooppijpe en druk op één van de keuzeknoppen (KL KOPJE of GR KOPJE).
- **DISPLAY** SPOELT
- **DISPLAY** GEREED

- Druk net zó lang op de toets programmering totdat de machine overschakelt naar de programmeermodus.
- **DISPLAY** FILTER
- Druk net zó lang op de pijltoetsen totdat de volgende melding verschijnt:
- **DISPLAY** TAAL
- Druk op de toets programmering om de programmastap te activeren.
- **DISPLAY** NL
- U kunt nu door het indrukken van de pijltoetsen de gewenste taal instellen en uw invoer bevestigen door op de toets programmering te drukken.
- **DISPLAY** TAAL
- Druk net zó lang op de pijltoetsen totdat de volgende melding verschijnt:
- **DISPLAY** EXIT
- Druk nu op de toets programmering om de programmering te verlaten.
- **DISPLAY** GEREED

16. Service en onderhoud

16.1 Water vullen

- **DISPLAY** WATER / VULLEN
- Als deze aanduiding brandt, kan er geen bereiding meer plaatshebben. Vul water bij zoals beschreven staat in hoofdstuk 3.3.
- **DISPLAY** GEREED

16.2 Lade leegmaken

■ **DISPLAY** LADE / LEEGMAKEN

- Als deze aanduiding brandt, kan er geen bereiding meer plaatshebben en moet de capsulehouder worden leeggemaakt.
- Verwijder voorzichtig het lekbakje met de capsulehouder, er zit water in.

■ **DISPLAY** LADE / ONTBREEKT

- Maak het lekbakje en de capsulehouder leeg en plaats deze weer in de machine.

■ **DISPLAY** GEREED



De gele waterpeilaanduiding verschijnt als het lekbakje vol is.

16.3 Filter wisselen



Als er 50 liter zijn bereid of na 2 maanden is de werking van het filter uitgeput. Lees hiervoor hoofdstuk 6.2 “Filter wisselen”.



Als de machine losgekoppeld wordt van het elektriciteitsnet, wordt de tijdsduur niet gemeten. Op het display verschijnt de oproep om het filter te vervangen.

16.4 Koffiemachine verkalkt



Door het gebruik verkalkt de koffiemachine. De verkalking hangt af van de hardheid van het water. Het apparaat onderkent dat het nodig is een ontkalking uit te voeren. U kunt echter doorgaan met koffie maken of heet water/ stoom blijven afnemen. Wij adviseren u echter binnen een paar dagen het apparaat te ontkalken (zie hoofdstuk 17).

■ **DISPLAY** VERKALKT / GEREED

16.5 Algemene reinigingsinstructies

- Gebruik nooit krassende voorwerpen, pannenlappen, reinigingsponzen of bijtende chemicaliën voor het reinigen.
- Veeg de behuizing van binnen en van buiten af met een zachte, vochtige doek.
- Reinig iedere keer na het gebruik het verwisselbare warmwateruitlooppijpje of het stoom-/cappuccinopijpje.
- Maak na het opwarmen van melk wat heet water gereed om het stoom-/cappuccinopijpje ook van binnen te reinigen.
- Voor een grondige reiniging kunt u het stoom-/cappuccinopijpje demonteren (fig. 9).
- Reinig het display-dialogsysteem / bedieningspaneel met een doek met microvezels.
- Het waterreservoir dient iedere dag gespoeld en met vers water te worden gevuld.



Bij zichtbare kalkaanslag in het waterreservoir kunt u dit met een in de handel gebruikelijk ontkalkingsmiddel verwijderen. Haal hiervoor het waterreservoir uit de machine.



Als u een Claris plus filterpatroon gebruikt, verwijdert u deze voordat u het waterreservoir ontkalkt.

17. Ontkalking

De koffiemachine beschikt over een geïntegreerd ontkalkingsprogramma. Dit proces duurt ca. 40 min.



Als de koffiemachine moet worden ontkalkt, verschijnt de indicatie op het display.

U kunt koffie of warm water / stoom blijven bereiden en het ontkalkingsprogramma later uitvoeren.

Het ontkalkingsprogramma wordt uitgevoerd als het apparaat uitgeschakeld is. Als het ontkalkingsprogramma is gestart mag het niet worden onderbroken.

 Verwijder vóór het ontkalken de Professionele Auto-Cappuccino (optionele accessoires), als u deze hebt gemonteerd.

 Bij gebruik van het ontkalkingsmiddel moeten eventuele spatten en druppels op een gevoelige ondergrond, vooral natuursteen en houten oppervlakken, onmiddellijk worden verwijderd of dient men de nodige voorzorgsmaatregelen te nemen.

Wacht in ieder geval tot het gebruikte ontkalkingsmiddel helemaal verbruikt is en het reservoir leeg is. Voeg nooit ontkalkingsmiddel toe.

■ **DISPLAY** VERKALKT / GEREED

■ Schakel uw apparaat uit met de AAN/UIT schakelaar.

■ Verwijder het waterreservoir en maak dit leeg.

■ Druk net zó lang op de toets programmering tot de volgende melding verschijnt:

■ **DISPLAY** LADE / LEEGMAKEN

■ Maak de lade leeg en zet deze weer terug.

■ **DISPLAY** MIDDEL VULLEN – P DRUKKEN

JURA ontkalkingstabletten

Los de inhoud van een blister-verpakking (3 tabletten) volledig op in een bak met 0,5 liter water en doe de oplossing in het waterreservoir.

of

NESPRESSO ontkalkingskit

Los 1 pakje ontkalkingsmiddel op in een bak met 0,5 liter water en doe het mengsel in het waterreservoir.

■ Zet het waterreservoir daarna weer in de machine.

■ Druk op de toets programmering.

■ **DISPLAY** KLEP / OPENEN

■ Plaats een kom die groot genoeg is onder het stoom- / warmwaterpijpje.

■ Zet de klep voor warm water / stoom in de stand warm water / stoom (fig.4).

■ **DISPLAY** APPARAAT / ONTKALKT

■ **DISPLAY** KLEP DICHT

■ Zet de klep warm water / stoom weer in de stand koffie (fig. 3).

■ **DISPLAY** APPARAAT / ONTKALKT

■ **DISPLAY** KLEP / OPENEN

■ Zet de klep voor warm water / stoom in de stand warm water / stoom (fig.4).

■ **DISPLAY** APPARAAT / ONTKALKT

■ **DISPLAY** LADE / LEEGMAKEN

■ Maak de lade leeg en zet deze weer terug.

■ **DISPLAY** WATER / VULLEN

 Spoel het waterreservoir grondig uit en vul dit met koud, vers leidingwater. Zet het weer in het apparaat.

■ **DISPLAY** P-TOETS

■ Druk op de toets programmering.

■ **DISPLAY** APPARAAT / ONTKALKT

■ **DISPLAY** KLEP DICHT

■ Zet de klep warm water / stoom weer in de stand koffie (fig. 3).

■ **DISPLAY** APPARAAT / ONTKALKT

■ **DISPLAY** LADE / LEEGMAKEN

■ Maak de lade leeg en zet deze weer terug.

■ **DISPLAY** KLAAR

■ De machine schakelt na enkele seconden automatisch uit.

 Na de ontkalking de aluminium voorzijde met een lichtvochtige doek reinigen.

18. Afvalverwijdering

De koffiemachine moet worden teruggegeven aan de vakhandelaar, de servicewerkplaats of aan de firma JURA voor een deskundige afvalverwijdering.

19. Tips voor een perfecte koffie

Kopjes voorverwarmen

U kunt de kopjes met heet water of met stoom voorverwarmen. Hoe kleiner de hoeveelheid koffie is, des te belangrijker is het voorverwarmen.

Suiker en room

Door in het kopje te roeren ontsnapt er warmte. Door room of melk uit de koelkast toe te voegen gaat de temperatuur van de koffie aanzienlijk naar beneden.

20. Meldingen

DISPLAY	Oorzaak	Remedie
WATER / VULLEN	Het reservoir is leeg De vlotter zit klem	Water bijvullen Reservoir leegmaken, uitspoelen en gevuld weer inzetten
	Het reservoir is verkalkt; de waterstandmeter zit vast	Reservoir wegnemen, ontkalken, goed uitspoelen vullen en weer erin plaatsen
LADE / LEGEN.	De capsulehouder is vol	Capsulehouder met lekbakje verwijderen, houder en lade leegmaken en samen weer erin plaatsen
	Het display gaat niet uit ondanks leeggemaakt reservoir	Bij het leeg maken was het reservoir minder dan 8 sec.verwijderd. Lade ca. 10 sec. eruit trekken en weer erin plaatsen.
LADE / ONTBREEKT	De lade is niet correct ingeklikt	Lade correct plaatsen
KLEP / OPENEN	De temperatuur is hoger dan de koffietemperatuur	Machine moet tot koffietemperatuur afgekoeld worden → Klep openen (zie hoofdstuk 11)
GEREED / VERKALKT	Het apparaat moet ontkalkt worden	Ontkalking zoals omschreven in hoofdstuk 16 uitvoeren
GEREED / FILTER	Het filter is uitgeput en moet vervangen worden	Filterwisseling zoals omschreven in hoofdstuk 16 uitvoeren

21. Problemen

Probleem	Oorzaak	Remedie
Koffie stroomt slechts druppelsgewijs	Pyramideplaat door gemalen koffieresten vervuild	Koffie bereiden zonder een capsule (spoelen)
Koffietemperatuur te laag	Apparaat is verkalkt Eerste koffiebereiding na koude start	Ontkalking zoals omschreven in hoofdstuk 17 uitvoeren Automatische inschakeltijd van de machine programmeren
Te weinig schuim bij het melk opschuimen	Cappuccinopijpje verstopt Cappuccinopijpje in foutieve positie	Cappuccinopijpje reinigen (hoofdstuk 16.5) Het gebruik van stoom (hoofdstuk 10)

Als de meldingen niet zijn opgelost en de problemen desondanks niet zijn verholpen, wend u dan tot uw vakhandelaar of direct aan de firma JURA Elektroapparate AG.

22. Juridische instructies

Deze handleiding bevat de vereiste informatie voor het gebruik in overeenstemming met de voorschriften, de correcte bediening en het deskundig onderhoud van de machine.

Het kennen en het opvolgen van de in deze handleiding opgenomen aanwijzingen vormen een voorwaarde voor een gebruik zonder gevaren en voor de veiligheid tijdens het gebruik en het onderhoud.

Deze handleiding kan geen rekening houden met ieder denkbaar gebruik. De machine is ontworpen voor privé gebruik in huishoudens.

Bovendien verwijzen wij naar het feit dat de inhoud van deze handleiding geen deel uitmaakt van een vroeger of bestaand contract, toezegging of van een juridische relatie of deze wijzigt. Alle verplichtingen van JURA Elektroapparate AG komen voort uit het desbetreffende koopcontract dat ook de volledige en enkel geldige garantieregeling bevat. Deze contractuele garantieregelingen worden door de uiteenzettingen in deze handleiding noch uitgebreid noch ingeperkt.

De handleiding bevat informatie die door copyright is beschermd. Fotokopiëren of vertalen in een andere taal is zonder voorafgaande schriftelijke toestemming door JURA Elektroapparate AG niet toegestaan.

23. Technische gegevens

Spanning:	230V AC
Vermogen:	1265 W
Zekering:	10 A
Veiligheidscontrole:	
Energieverbruik stand-by:	1.2 Wh
Energieverbruik als koffie gereed is:	1.2 Wh
Pompdruk:	max. 19 bar
Waterreservoir:	1,4 l
Capaciteit capsulehouder:	14 capsules
Lengte kabel:	1,1 m
Gewicht:	6,4 kg
Afmetingen (b x h x d):	25 x 29.5 x 39.5 cm

Deze machine voldoet aan de volgende richtlijnen:

72/23/EEG van 19/02/1973 “Laagspanningsrichtlijn” inclusief Wijzigingsrichtlijn 93/336/EEG

89/336/EEG van 03/05/1989 “EMC richtlijn” inclusief Wijzigingsrichtlijn 92/31/EEG