

jura[®]



JURA J85/J90 kasutusjuhend



Sinu JURA J85/J90

Masina osad	4
Oluline teave	6
Õige kasutamine	6
Ohutusteave	6
1 Masina ettevalmistamine ja esmakordne kasutamine	9
JURA Internetis.....	9
Masina ülesseadmine	9
Veepaagi täitmine	9
Oamahuti täitmine	9
Esmakordne kasutamine	10
Filtri paigaldamine ja aktiveerimine	11
Vee kareduse määramine ja reguleerimine	12
Veski reguleerimine	14
2 Valmistamine	15
Joogi valmistamise viisid	15
Espresso ja kohv	16
Kahe kohvijoogi valmistamine	16
<i>Latte macchiato, cappuccino</i>	17
Kuum piim ja piimavaht	18
Jahvatatud kohv.....	8
Tassi suurusele vastava püsiva veekoguse määramine.....	19
Kuum vesi	20
3 Igapäevane kasutamine	21
Sisselülitamine.....	21
Igapäevane hooldus.....	21
Väljalülitamine	22
4 Püsiseadistused programmeerimisrežiimis	23
Jookide seaded.....	24
Hoolduse seaded.....	25
Energiasäästurežiim.....	26
Automaatne väljalülitumine.....	27
Veekoguse mõõtühikud.....	28
Tehaseseadete taastamine	28
Keel	29
Värvid	30
Informatsiooni vaatamine	31

5	Hooldus	32
	Masina loputus.....	32
	Piimavahusti loputus.....	33
	Piimavahusti puhastamine.....	33
	Piimavahusti lahtivõtmine ja loputamine	34
	Filtri vahetamine	34
	Masina puhastamine.....	36
	Katlakivieemaldus.....	37
	Oamahuti puhastamine.....	39
	Veepaagi puhastamine katlakivist.....	40
6	Ekraanile ilmuvad teated	41
7	Veaootsing	42
8	Transport ja keskkonnasäästlik utiliseerimine	44
	Transport / süsteemi tühjendamine.....	44
	Utiliseerimine.....	44
9	Tehnilised andmed	45
10	Register	46
11	JURA kontaktandmed / õigusteave	48

Sümbolite kirjeldus

Hoiatused

 ETTEVAATUST	Pööra alati suurt tähelepanu punktidele, mis on tähistatud sõnaga ETTEVAATUST
 HOIATUS	või HOIATUS ja hoiatussildiga. Märksõna HOIATUS viitab tõsise isikuvigastuse ohule ning märksõna ETTEVAATUST kerge isikuvigastuse ohule.
ETTEVAATUST	Sõna ETTEVAATUST viitab masina kahjustamise ohule.

Kasutatavad sümbolid

- ▶ **Soovitus toimingute tegemiseks.** See sümbol tähendab, et masin soovib Sul teatavat toimingut teha.

 **IMPRESSA** kasutamist hõlbustavad **nõuanded ja teave.**

 **Ekraanile ilmuvad teated**

Masina osad

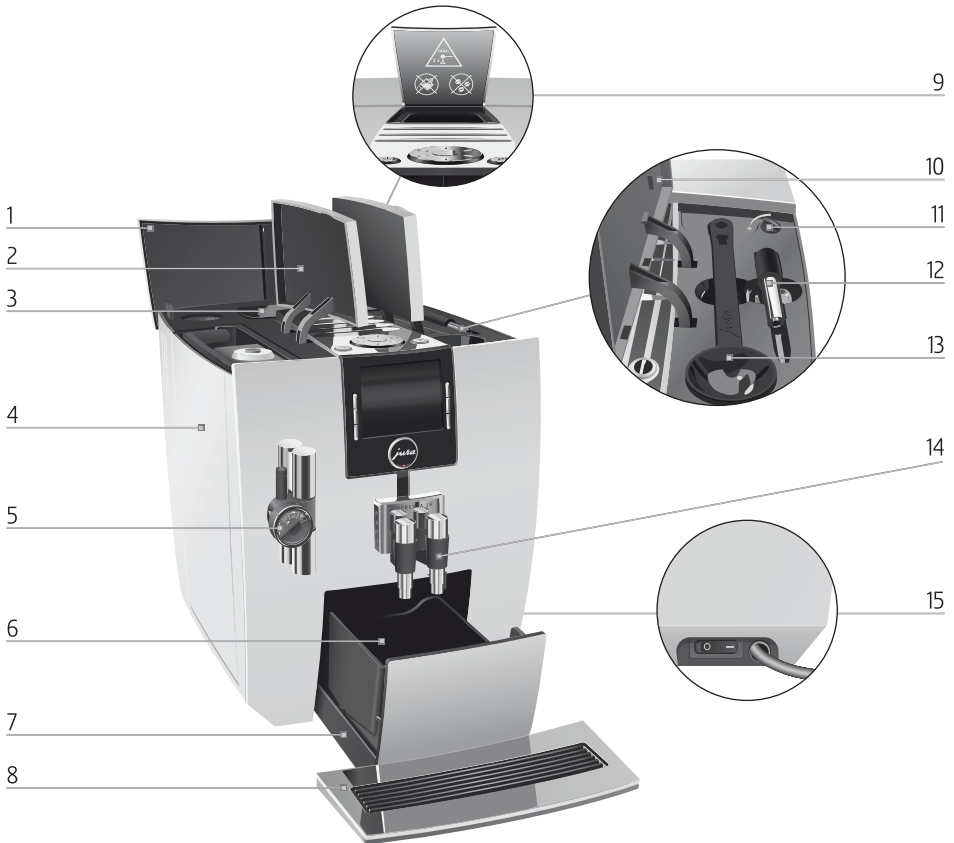



- 1 Oamahuti kaas
- 2 Veepaagi kaas
- 3 Oamahuti koos aroomikattega
- 4 Veepaak
- 5 Reguleeritava kõrgusega piimavahusti
- 6 Kohvipaksusahtel
- 7 Vedelikusahtel
- 8 Tassialus



- 9 Jahvatatud kohvi täitelehter
- 10 Hoiulaeka kaas
- 11 Jahvatusastme regulaator
- 12 Kuumaveeotsak
- 13 Jahvatatud kohvi mõõtelusikas
- 14 Reguleeritava kõrguse ja laiusega kohvitila
- 15 Toitelüliti ja -juhe (masina küljel)



Masin pealtvaates

- 1  Sisse-/väljalülitusnupp
- 2  Pöördlüüti
- 3  P-nupp (programmeerimine)

Eestvaates

- 4  Ekraan
- 5  Nupud (nupu funktsioon sõltub ekraanil olevast tekstist)

Oluline teave

Õige kasutamine

Masin on kavandatud ja valmistatud koduseks kasutamiseks. Seda võib kasutada ainult kohvi valmistamiseks ning piima ja vee kuumutamiseks. Kõik muud kasutusviisid on väärad. JURA Elektroapparate AG ei võta endale vastutust masina väära kasutamise tagajärgede eest.

Enne masina kasutamist loe kasutusjuhend hoolikalt otsast lõpuni läbi ja järgi selles sisalduvaid juhiseid. Garantii ei kata kasutusjuhendi mittejärgimisest tulenevaid kahjusid ja rikkeid. Hoida kasutusjuhendit masina lähedal ja anna see vajaduse korral masina järgmisele omanikule edasi.

Ohutusteave



Palun loe ja järgi hoolikalt kõiki alltoodud olulisi ohutusjuhiseid.

Juhiste mittejärgimine võib põhjustada surmaga lõppeva elektrilöögi.

- Ära kasuta katkist või kahjustatud toitejuhtmega masinat.
- Kui on alust kahtlustada tõrget – näiteks siis, kui tunned kõrbelõhna –, eemalda masin kohe vooluvõrgust ja võta ühendust JURA hooldustöökojaga.
- Kahjustatud toitejuhtme parandamiseks tuleb pöörduda ainult kas otse JURA poole või JURA volitatud hooldustöökotta.
- Ära aseta IMPRESSAt ega selle toitejuhet kuuma pinna lähedusse.
- Jälgi hoolikalt, et toitejuhe ei jääks millegi taha ega hõõruks teravate servade vastu.
- Ära ava ega paranda masinat ise. Ära muuda masinat ühelgi viisil, mida ei ole kasutusjuhendis kirjeldatud. Mõni masina sisemine osa on voolu all. Masina avamisel võid saada surmavaid vigastusi. Masinat tohib parandada ainult JURA volitatud hooldustöökogas, kasutades originaalvaruosi ja lisaseadmeid.
- Toitelüliti abil saab masina vooluvõrgust täielikult lahti ühendada. Selleks lülita IMPRESSA esmalt sisse-/väljalülitusnupust ja seejärel toitelülitist välja. Alles seejärel võib pistiku pistikupesast välja tõmmata.

Et masina tilad ja otsakud võivad kuumeneda ja nahka põletada, pea kinni järgmistest nõuetest.

- Hõia kohvimasinat lastele kättesaamatus kohas.
- Ära puuduta masina kuumi osi. Tõsta masinat käepidemetest.
- Jälgi, et piimavahusti oleks õigesti paigaldatud ja puhas. Piimavahusti või mõni selle osa võib masina küljest ära tulla, kui osad ei ole õigesti kokku pandud või tekib ummistus.

Rikkis masina kasutamine on ohtlik ning võib põhjustada vigastusi või tulekahju. Masina või enda vigastamise ja tulekahju vältimiseks pea kinni järgmistest nõuetest.

- Jälgi, et toitejuhe oleks peidetud, vastasel korral võib keegi selle otsa komistada ja ennast või juhet vigastada.
- Ära jäta IMPRESSA tihvti, külma või päikese kätte.
- Ära aseta IMPRESSA tihvti, selle juhet ega ühendusi vette.
- Ära aseta IMPRESSA tihvti ega ühtegi selle osa nõudepesumasinasse.
- Enne puhastamist lülita IMPRESSA alati toitelülitist välja. Kasuta IMPRESSA puhastamiseks niisket, mitte märga lappi ning väldi rohkete pritsmete sattumist seadmele.
- Enne masina ühendamist vooluvõrku kontrolli, kas kohalik võrgupinge vastab masina andmesildil olevale pingele. Andmesilt paikneb Sinu IMPRESSA põhja all. Tehniliste andmete kohta leiad lisateavet 9. peatükist „Tehnilised andmed”.
- Kasuta ainult JURA originaalhooldusvahendeid. Kui kasutad muid tooteid peale nende, mille JURA on selgelt heaks kiitnud, võid oma IMPRESSA kahjustada.
- Ära kasuta lisaainetega töödeldud või karamellistatud kohviube.
- Kasuta veepaagi täitmiseks ainult külma värsket kraanivett.
- Enne pikemaks ajaks lahkumist lülita masin toitelülitist välja.

Oluline teave

Isikud, sealhulgas lapsed,

- kelle füüsilised, sensoorsed või vaimsed võimed ei võimalda neil masinat ohutult kasutada või
- kel ei ole masina ohutuks kasutamiseks vajalikke kogemusi või teadmisi,

tohivad masinat kasutada vastutava isiku järelevalve all või vajavad juhendamist, kuidas seda õigesti teha.

CLARIS Blue filtrite ohutu käitlemine

- Hoida filtreid lastele ligipääsmatus kohas.
- Hoida filtreid kuivas kohas õhukindlalt suletud pakendis.
- Kaitse filtreid kuumuse ja otsese päikesekiirguse eest.
- Ära kasuta kahjustatud filtreid.
- Ära ava filtreid.

1 Masina ettevalmistamine ja esmakordne kasutamine

JURA Internetis

Külasta meid Internetis. Masina kasutamise **kiirjuhendi** saad alla laadida JURA veebilehelt www.jura.com. Samalt aadressilt leiad huvitavat ja uusimat teavet nii oma IMPRESSA kui ka paljude teiste kohviteemade kohta.

Masina ülesseadmine

IMPRESSA ülesseadmisel toimi järgmiselt:

- aseta IMPRESSA horisontaalsele pinnale, mis ei karda vett;
- vali koht, kus IMPRESSA ei saa üle kuumeneda. Jälgi, et ventilatsioonivad ei oleks kaetud.

Veepaagi täitmine

Täiusliku kohvi nautimiseks soovitame vett vahetada iga päev.

ETTEVAATUST

Piim, mineraalvesi ja teised vedelikud võivad masinat või selle veepaaki kahjustada.

- ▶ Kasuta veepaagi täitmiseks ainult külma värsket kraanivett.



- ▶ Ava veepaagi kaas.
- ▶ Eemalda veepaak ja loputa see külma veega puhtaks.
- ▶ Täida veepaak värskelt külma veega ja aseta kohale tagasi.
- ▶ Sulge veepaagi kaas.

Oamahuti täitmine

Oamahutil on aroomikate. See aitab kohviubadel kauem oma aroomi säilitada.

ETTEVAATUST

Lisaainetega (nt suhkruga) töödeldud kohvioad, ükskõik kas jahvatatud või külmkuivatatud kujul, kahjustavad veskit.

- ▶ Kasuta oamahuti täitmiseks ainult töötlemata kohviube.
- ▶ Ava oamahuti kaas ja eemalda aroomikate.

1 Masina ettevalmistamine ja esmakordne kasutamine

- ▶ Puhasta oamahutit seest ja eemalda kõik selles olevad võõrkehad.
- ▶ Täida oamahuti kohviubadega ja sulge seejärel nii aroomikate kui ka oamahuti kaas.

Esmakordne kasutamine

⚠ HOIATUS

Kahjustatud toitejuhtmega masina kasutamine tekitab surmava elektrilöögi ohtu.

- ▶ Ära kasuta katkist või kahjustatud toitejuhtmega masinat.

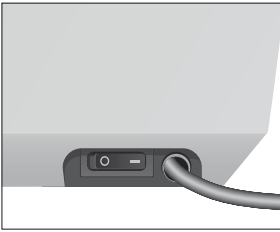

Eeltingimus: veepaak ja oamahuti peavad olema täidetud.

- ▶ Torka pistik pistikupessa.
- ▶ Lülita IMPRESSA masina paremal küljel paiknevast toitelülitist sisse.
- ▶ IMPRESSA sisselülitamiseks vajuta sisse-/väljalülitusnuppu. Ekraanile ilmub JURA logo. Seejärel kuvatakse ekraanile keeled, mille vahel saab valida.

i Et kuvada rohkem keeli, vajuta nuppu 'Edasi' (all paremal).

- ▶ Vajuta nuppu, mis vastab soovitud keelele, nt 'Eesti'. Ekraanile ilmub korra kiri 'Salvestatud', mis näitab, et seadistus on kinnitatud. 'Vajuta palun pöördlülitit', pöördlülitit süttib.
- ▶ Aseta nõu piimavahusti alla.
- ▶ Vajuta pöördlülitit. Ekraanile ilmub kiri 'Süsteemi täitmine' ning süsteem täitub veega. See protsess lõpeb automaatselt.

'Vajuta palun pöördlülitit'





Filtri paigaldamine ja aktiveerimine

- ▶ Aseta nõu kohvitila alla.
- ▶ Vajuta pöördlülitit.
'Masina loputus', masinat loputatakse. See protsess lõpeb automaatselt. Ekraanile ilmub kiri 'Palun vali toode'. IMPRESSA on nüüd kasutusvalmis.
- ▶ Ekraanile ilmuvad joogid, mida saab valmistada.

Kui kasutate CLARIS Blue filtreid, ei ole vaja IMPRESSAT katlakivist puhastada. Kui vee karedus ületab 10° dH (Saksa karedusraadi), siis soovime kasutada filtrit.

- ▶ Kui Sa kohaliku vee karedust ei tea, siis pead selle esmalt välja selgitama (vt 1. peatükk „Masina ettevalmistamine ja esmakordne kasutamine” – „Vee kareduse määramine”).
- ▶ Paigalda filter tegevust vahepeal katkestamata. Nii tagad, et Sinu IMPRESSA on alati parimas töökorras.

Eeltingimus: ekraanil on kiri 'Palun vali toode'.

- ▶ Vajuta P-nuppu.
'Hoolduse staatus (1/6)'
- ▶ Keera pöördlülitit, kuni ekraanile ilmub kiri 'Hooldusseaded (3/6)'.
 - ▶ Vajuta filtrinuppu.
'Filter'
 - ▶ Vajuta nuppu 'Aktiivne'.
 - ▶ Vajuta nuppu 'Salvesta'.
Ekraanile ilmub korras kiri 'Salvestatud'.
'Palun paigalda filter'
 - ▶ Võta stardikomplektist filtri pikendusliides.
 - ▶ Kinnita pikendusliides filtri CLARIS Blue otsa.
 - ▶ Eemalda ja tühjenda veepaak.

1 Masina ettevalmistamine ja esmakordne kasutamine



- ▶ Ava filtrihoidik ja aseta filter veepaaki, surudes seda kergelt.
- ▶ Sulge filtrihoidik. See lukustub klõpsuga paigale.

i Filtri tööiga on kaks kuud. Kulunud aega saad jälgida veepaagis olevalt filtrihoidiku kuupäevasildilt.

- ▶ Täida veepaak värsket külma veega ja aseta kohale tagasi.
- ▶ Aseta piimavahusti alla vähemalt pooleliitrine nõu.
- ▶ Vajuta nuppu **'Rohkem'**.

'Filtri loputus', piimavahustist voolab vett.

i Filtriloputuse saab igal ajal katkestada, kui vajutad suvalist nuppu. Filtriloputuse jätkamiseks vajuta pöördlülitit .

i Vesi võib olla kergelt värvunud. See ei ole tervisele kahjulik ega mõjuta joogi maitset.

Filtri loputamine lõpeb, kui nõusse on voolanud umbes pool liitrit vett. Masin soojeneb. Ekraanile ilmub kiri **'Palun vali toode'**. Filter on nüüd aktiveeritud.

Vee kareduse määramine ja reguleerimine

i Kui Sa kasutad CLARIS Blue filtrit ja oled selle aktiveerinud, siis ei ole võimalik vee karedusastet seadistada.

Mida karedam on vesi, seda sagedamini tuleb IMPRESSA kohvimasinat katlakivist puhastada. Vee karedusastme seadistamine on seetõttu väga oluline.

Vee kareduse näitu saab reguleerida sujuvalt vahemikus 1° dH kuni 30° dH. Selle funktsiooni saab ka välja lülitada, mis tähendab, et IMPRESSA ei anna Sulle enam edaspidi katlakivi eemaldamise vajadusest märku.

Vee kareduse määramine

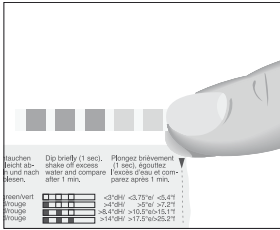

Vee kareduse kindlakstegemiseks saad kasutada masinaga kaasas olevat testriba Aquadur®.

- ▶ Torka testriba korraks (üheks sekundiks) voolava vee alla. Raputa riba kuivaks.
- ▶ Oota umbes üks minut.
- ▶ Vee karedusastme määramiseks võrdle testriba Aquadur® toonimuutust pakendil oleva kirjeldusega. Nüüd saad reguleerida vee kareduse näitu.

Vee kareduse näidu reguleerimine

Eeltingimus: ekraanil on kiri **'Palun vali toode'**.

- P** ▶ Vajuta P-nuppu.
'Hoolduse staatus (1/6)'
- ⊙** ▶ Keera pöördlülitit, kuni ekraanile ilmub kiri **'Hoolduseseeded (3/6)'**.
- ▶ Vajuta nuppu **'Veekaredus'**.
'Veekaredus'
- ▶ Vee kareduse määramiseks vajuta nuppu **'<'** või **'>'**.
- ▶ Vajuta nuppu **'Salvesta'**.
Ekraanile ilmub korraks kiri **'Salvestatud'**, mis näitab, et seadistus on kinnitatud.
'Hoolduseseeded (3/6)'
- P** ▶ Programmeerimisrežiimist lahukumiseks vajuta P-nuppu.
'Palun vali toode'

Veski reguleerimine

ETTEVAATUST

Veskit saab kohviubade röstimisastme järgi sujuvalt reguleerida.

Kui reguleerid jahvatusastet ajal, mil veski ei tööta, võid jahvatusastme regulaatorit kahjustada.

- ▶ Reguleeri jahvatusastet ainult ajal, mil veski töötab.







Jahvatusaste on õige siis, kui kohv voolab tilast normaalse ühtlase joana. Lisaks moodustub joogi pinnale mõnus tihe vaht ehk *crema*.

Näide. Selleks, et espresso valmistamise ajal jahvatusastet muuta, toimi järgmiselt.

- ▶ Ava hoiulaeka kaas.
- ▶ Aseta tass kohvitila alla.
- ▶ Vajuta nuppu 'Espresso'.
Veski käivitub. Ekraanile ilmub kiri 'Espresso'.
- ▶ Keera jahvatusastme lüliti veski töötamise ajal soovitud asendisse.
Masin valmistab ühe espresso. Jahvatusaste on nüüd muudetud.
- ▶ Sulge hoiulaeka kaas.



2 Valmistamine

- i** Kohvijooji, piimakohvijooji ja kuuma vee valmistamise saab igal ajal katkestada. Selleks vajuta suvalist nuppu.
- i** Valmistatava kohvi kanguse muutmiseks keera jahvatamise ajal pöördlülitit :  (väga mahe),  (mahe),  (keskmine),  (kange) või  (väga kange).
- i** Valmistamise ajal saab kasutatava vee kogust muuta, keerates pöördlülitit  või vajutades nuppe '<' ja '>'.
- i** Ekraanilt saad vaadata, kui kaugele valmistamisprotsess on jõudnud.

Püsiseadistusi saab määrata kõigi jookide jaoks programmeerimisrežiimis (vt 4. peatükk „Püsiseadistused programmeerimisrežiimis” – „Joojid”).

Joogi valmistamise viisid

Korraga kuvatakse ekraanile ainult osa kohvijookidest, mida masinaga saab valmistada. Et vaadata joogivaliku aknast, milliseid kohvijooke veel saab valmistada, keera pöördlülitit. Kui viie sekundi jooksul mõne joogi valmistamist ei alustata, siis kaob joogivaliku aken automaatselt.

Järgmised joogid on alati ekraanile kuvatud:

- 'Espresso'
- 'Kohv'
- 'Cappuccino'
- 'Latte macchiato'
- 'Kuum vesi'
- 'Piim'

Joogivalikus on ka järgmised joogid:

- 'Ristretto'
- '2 espressot'
- '2 kohvi'
- '2 ristretto'

2 Valmistamine

Espresso ja kohv

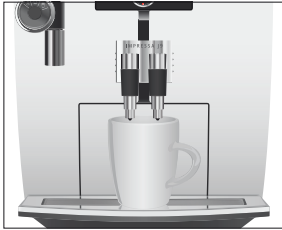

Espresso ja kohvi valmistamine käib samamoodi.

Näide. Ühe kohvi valmistamiseks toimi järgmiselt.

- ▶ Aseta tass kohvitila alla.
- ▶ Vajuta nuppu **'Kohv'**.
Algab kohvi valmistamine. Tassi voolab kindlaksmääratud kogus vett.
See toiming lõpeb automaatselt ja ekraanile ilmub kiri **'Palun vali toode'**.

Kahe kohvijoogi valmistamine



Kahe kohvijoogi valmistamiseks kasuta kas pöördlülitit või vajuta vastavat valmistusnuppu kaks korda.

Näide. Kahe kohvi valmistamiseks pöördlülitit abil toimi järgmiselt.

- ▶ Aseta kaks tassi kohvitila alla.
- ▶ Joogivaliku akna avamiseks keera pöördlülitit.
- ▶ Keera pöördlülitit, kuni ekraanile ilmub kiri **'2 kohvi'**.
- ▶ Vajuta pöördlülitit.
Algab kohvi valmistamine ja tassidesse voolab kindlaksmääratud kogus vett.
See toiming lõpeb automaatselt ja ekraanile ilmub kiri **'Palun vali toode'**.

i Kahe kohvi valmistamiseks ühe nupu abil toimi järgmiselt. Aseta kaks tassi kohvitila alla. Et alustada kohvi valmistamist, vajuta **kahe sekundi jooksul** kaks korda nuppu **'Kohv'**.

Latte macchiato, cappuccino

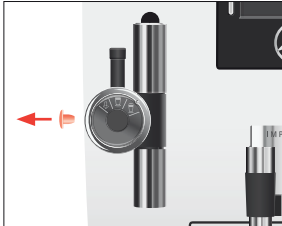

Sinu IMPRESSAga saab valmistada *latte macchiato*'t või *cappuccino*'t ühe nupuvajutusega. Klaasi või tassi ei ole vaja vahepeal liigutada.

Näide. Ühe *latte macchiato* valmistamiseks toimi järgmiselt.

- ▶ Eemalda piimavahusti kork.
- ▶ Ühenda piimavoolik piimavahustiga. Piimapaki puhul kasuta pikka voolikut, piimamahuti puhul lühikest voolikut.
- ▶ Aseta vooliku teine ots piimapakki või ühenda piimamahutiga.

- ▶ Aseta klaas piimavahusti alla.
- ▶ Keera vahustil olev lüliti piimavahu asendisse .
- ▶ Vajuta nuppu **'Latte macchiato'**.
'Latte macchiato', masin hakkab piima vahustama. See toiming katkeb automaatselt, kui kindlaksmääratud kogus piima on tassi voolanud.

i Nüüd järgneb põgus ooteaeg, mille jooksul piimavaht ja kuum piim moodustavad eraldi kihid. See on vajalik selleks, et moodustuksid *latte macchiato*'le iseloomulikud kihid. Ooteaja pikkuse saab määrata programmeerimisrežiimis (vt 4. peatükk „Püsiseadistused programmeerimisrežiimis” – „Joogid”).

Kohvi valmistamine algab. Tassi voolab kindlaksmääratud kogus vett. See toiming lõpeb automaatselt ja ekraanile ilmub kiri **'Palun vali toode'**.

Et piimavahusti alati laitmatult töötaks, loputa ja puhasta seda korrapäraselt (vt 5. peatükk „Hooldus” – „Piimavahusti loputamine”).

Kuum piim ja piimavaht

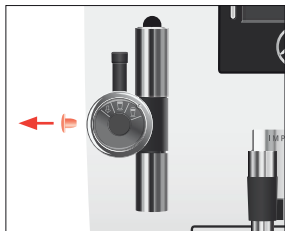

Näide. Piima vahustamiseks toimi järgmiselt.

- ▶ Eemalda piimavahusti kaas.
- ▶ Ühenda piimavoolik piimavahustiga. Piimapaki puhul kasuta pikka voolikut, piimamahuti puhul lühikest voolikut.
- ▶ Aseta vooliku teine ots piimapakki või ühenda piimamahutiga.

- ▶ Aseta tass piimavahusti alla.
- ▶ Keera vahustil olev lüliti piimavahu asendisse .

i Piimavahustiga saab ka **piima kuumutada**, selleks keera vahustil olev lüliti asendisse „Piim” .

- ▶ Vajuta nuppu ‘Piim’.
‘Piim’
Kui masin on soojenenud, ilmub ekraanile kiri ‘Palun vali toode’.
- ▶ Vajuta veel kord nuppu ‘Piim’.
‘Piim’, masin hakkab piima vahustama. See toiming lõpeb automaatselt, kui kindlaksmääratud kogus piima on tassi voolanud. Ekraanile ilmub kiri ‘Palun vali toode’.

Et piimavahusti alati laitmatult töötaks, loputa ja puhasta seda korrapäraselt (vt 5. peatükk „Hooldus” – „Piimavahusti loputamine”).

Jahvatatud kohvi täitelehter võimaldab kasutada ka teist tüüpi kohvi, näiteks kofeiinivaba kohvi.

- i** Vala avasse kõige rohkem kaks mõõtelusikatäit jahvatatud kohvi.
- i** Ära kasuta liiga peene jahvatusega kohvipulbrit. Selline kohvipulber võib süsteemi ummistada, nii et kohv ainult tilgub, mitte ei voola.
- i** Kui Sa ei valanud täitelehterisse piisavalt jahvatatud kohvi, siis ilmub ekraanile kiri ‘Liiga vähe jahvatatud kohvi’ ja IMPRESSA katkestab kohvi valmistamise.

Jahvatatud kohv

- i** Soovitud jook tuleb valmistada umbes ühe minuti jooksul alates jahvatatud kohvi lehrtrisse kallamisest. Vastasel korral katkestab IMPRESSA toimingu ja on seejärel taas kasutusvalmis.

Jahvatatud kohvist valmistatakse kõiki kohvijooke ühtemoodi nagu järgmises näites.

Näide. Ühe espresso valmistamiseks jahvatatud kohvist toimi järgmiselt.

- ▶ Aseta espressotass kohvitila alla.
- ▶ Ava jahvatatud kohvi täitelehtri kaas. **'Lisa jahvatatud kohvi'**
- ▶ Vala täiteletrisse üks triiki mõõtelusikatäis jahvatatud kohvi.
- ▶ Sulge täitelehtri kaas. **'Palun vali toode'**
- ▶ Vajuta nuppu **'Espresso'**.
Algab kohvi valmistamine. Tassi voolab kindlaksmääratud kogus vett. See toiming lõpeb automaatselt ja ekraanile ilmub kiri **'Palun vali toode'**.



Tassi suurusele vastava püsiva veekoguse määramine

Kõigi kohvijookide ja kuuma vee puhul saab veekoguse tassi suuruse järgi kergesti ette kindlaks määrata. Järgmises näites õpetatakse, kuidas määrata uus veekogus. Iga kord, kui Sa edaspidi sama jooki valmistad, kasutab masin sama kogust vett.

Nii kõigi kohvijookide kui ka kuuma vee puhul määratakse veekogus kindlaks samamoodi nagu selles näites.

Näide. Et määrata ühe kohvi jaoks **püsiv** veekogus, toimi järgmiselt.

Eeltingimus: ekraanil on kiri **'Palun vali toode'**.

- ▶ Aseta tass kohvitila alla.
- ▶ Vajuta nuppu **'Kohv'** ja hoia seda all. Ekraanile ilmub kiri **'Kohv'** ja veekogus.
- ▶ Hoia kohvinuppu all, kuni ekraanile ilmub kiri **'Vajuta klahvi kui kohvikogus on sobiv'**.
- ▶ Vabasta kohvinupp.
Kohvi valmistamine algab ja kohv voolab tassi.



2 Valmistamine

- ▶ Kui tassi on voolanud piisav kogus kohvi, vajuta suvalist nuppu.

Kohvi valmistamine lõpeb. Ekraanile ilmub korraks kiri 'Salvestatud'. Püsiv veekogus ühe kohvi jaoks on mällu salvestatud. Ekraanile ilmub kiri 'Palun vali toode'.

- i** Selle seadistuse muutmiseks korda ülalkirjeldatud toiminguid.
- i** Püsiseadistusi saab määrata kõigi kohvijookide ja kuumade vee jaoks programmeerimisrežiimis (vt 4. peatükk „Püsiseadistused programmeerimisrežiimis” – „Joojaid”).

Kuum vesi

Et tagada täiuslik veevool, kasuta kuumaveetsakut. Kuumaveetsaku leiad hoiulaekast.

Kuumade vee valmistamisel saab valida järgmiste temperatuuride vahel: 'madal', 'keskmine', 'kõrge'.

⚠ ETTEVAATUST

Kuumaveepritsmes võivad Sind põletada.

- ▶ Ole ettevaatlik, et kuum vesi nahka ei põletaks!



- ▶ Tõmba piimavahusti ettevaatlikult liidese otsast ära.
- ▶ Ava hoiulaegas, võta kuumaveetsak laekast välja ja sulge laeka kaas.
- ▶ Kinnita kuumaveetsak ühendussüsteemi külge.
- ▶ Aseta tass kuumaveetsaku alla.
- ▶ Vajuta kuumaveenuppu.
Ekraanile ilmub kiri 'Kuum vesi' ja temperatuur.

- i** Kui vajutad nuppu '<' või '>' mitu korda (umbes kahesekundilise vahega), saad määrata endale sobiva temperatuuri. Seda seadistust ei salvestata.

'Kuum vesi', kuum vesi hakkab tassi voolama. See toiming lõpeb automaatselt ja ekraanile ilmub kiri 'Palun vali toode'.



3 Igapäevane kasutamine

Sisselülitamine



Kui IMPRESSA sisse lülitada, ilmub ekraanile teade, mis palub masinat loputada. Loputuse alustamiseks vajuta pöördlülitit . Programmeerimisrežiimis saab seda seadistust nii muuta, et masin käivitab loputuse sisselülitamise järel automaatselt.

Eeltingimus: IMPRESSA on toitelülitist sisse lülitatud.

- ▶ Aseta nõu kohvivila alla.
-  ▶ IMPRESSA sisselülitamiseks vajuta sisse-/väljalülitusnuppu. Ekraanile ilmub kiri **'Head JURA masina kasutamist'**. Masin soojeneb.
- 'Palun vajuta pöördlülitit'**
-  ▶ Vajuta pöördlülitit. Masin loputab. See toiming lõpeb automaatselt ja ekraanile ilmub kiri **'Palun vali toode'**.

Igapäevane hooldus

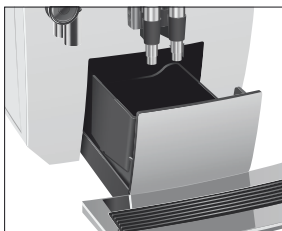

Selleks, et IMPRESSA Sind pikki aastaid kindlalt teeniks ja alati parima kvaliteediga kohvi pakuks, vajab kohvimasin igapäevast hooldust.

- ▶ Tõmba vedelikusahtel välja.
- ▶ Tühjenda kohvipaksu- ja vedelikusahtel. Loputa neid sooja veega.
- ▶ Kuivata vedelikusahtli tagaküljel paiknevad metallkontaktid.
- ▶ Aseta kohvipaksu- ja vedelikusahtel oma kohale tagasi.
- ▶ Loputa veepaaki puhta veega.
- ▶ Võta piimavahusti osadeks lahti ja loputa seda (vt 5. peatükk „Hooldus” – „Piimavahusti loputamine”).
- ▶ Puhasta masinat väljastpoolt pehme niiske lapiga (nt mikrokiudlapiga).

3 Igapäevane kasutamine

Väljalülitamine



Kui lülitad IMPRESSA välja, siis loputab masin kõiki tilasid ja otsakuid, millega on kohvi valmistatud või piima vahustatud.

- ▶ Aseta üks nõu kohvitila alla ja teine piimavahusti alla.
 - ▶ Vajuta sisse-/väljalülitusnuppu.
- 'Masina loputus', 'Piimasüsteemi loputus'** Kohvijookide või piima valmistamiseks kasutatud tilasid ja otsakuid loputatakse. Toiming lõpeb automaatselt ja IMPRESSA lülitub välja.
- i** Kui IMPRESSA on sisse-/väljalülitusnupust välja lülitatud, tarbib masin ooterežiimil vähem kui 0,1 W energiat. Toitelüliti abil saab masina vooluvõrgust täielikult lahti ühendada.

4 Püsiseadistused programmeerimisrežiimis

Programmeerimisrežiimi sisenemiseks vajuta P-nuppu. Menüüdes liikumiseks ja soovitud seadistuste salvestamiseks tuleb lihtsalt pöördlülilit keerata ja vastavaid nuppe vajutada. Püsivalt saab programmeerida järgmist.

Funktsioon	Alamfunktsioon	Selgitus
'Hoolduse staatus (1/6)'	'Puhastamine', 'Katlakivieemaldus' (kuvatakse ainult siis, kui filter ei ole aktiveeritud), 'Filter' (kuvatakse ainult siis, kui filter on aktiveeritud), 'Kohvisüsteemi loputus', 'Piimasüsteemi puhastamine'	<ul style="list-style-type: none"> ▶ Käivita nõutud hooldusprogramm.
'Toote seaded (2/6)'	'Toodete seadistamine'	<ul style="list-style-type: none"> ▶ Määra oma seaded kohvijookide ja kuuma vee jaoks.
'Hooldusseaded (3/6)'	'Filter', 'Veekaredus' (kuvatakse ainult siis, kui filter ei ole aktiveeritud), 'Kohvisüsteemi loputus', 'Piim System loputamine'	<ul style="list-style-type: none"> ▶ Märki, kas kasutad oma IMPRESSAs CLARIS Blue filtrit või mitte. ▶ Seadista vee karedus. ▶ Muuda sisselülitamisjärgse loputuse ja piimasüsteemi loputuse seadeid.
'Masina seaded 1 (4/6)'	'Energia säästmine', 'Väljalülitus', 'Mõõtühikud', 'Tehase seaded'	<ul style="list-style-type: none"> ▶ Vali energiasäästurežiim. ▶ Määra tundide arv, mille järel IMPRESSA automaatselt välja lülitub. ▶ Vali veekoguse mõõtühik. ▶ Taasta kõik tehaseseaded.
'Masina seaded 2 (5/6)'	'Keele valik', 'Ekraani seaded', 'Taustapilt'	<ul style="list-style-type: none"> ▶ Vali keel ja ekraani taustavärv.
'Info (6/6)'	'Valmistatud jookide loendur', 'Hooldusloendur', 'Versioon'	<ul style="list-style-type: none"> ▶ Vaata, kui palju masinaga kohvijooke valmistatud ja hooldusprogramme läbi tehtud.

Jookide seaded

Menüüs 'Toote seaded (2/6)' saad määrata seaded kõikide kohvijookide ja kuuma vee jaoks. Püsivalt saab programmeerida järgmist.

Jook	Temperatuur	Kohvi kangus	Kogus
Ristretto, espresso ja kohv	'Keskmine', 'Kõrge'	'Väga mahe ☹', 'Mahe ☹☹', 'Keskmine ☹☹☹', 'Kange ☹☹☹☹', 'Väga kange ☹☹☹☹☹'	Kogus: '25 ml' – '240 ml'
Kaks ristretto't, kaks espressot, kaks kohvi	'Keskmine', 'Kõrge'	-	Kogus: '25 ml' – '240 ml' (tassi kohta)
Latte macchiato, cappuccino	'Keskmine', 'Kõrge'	'Väga mahe ☹', 'Mahe ☹☹', 'Keskmine ☹☹☹', 'Kange ☹☹☹☹', 'Väga kange ☹☹☹☹☹'	Piimakogus: '3 s' – '120 s' Paus: '0 s' – '60 s' Kogus: '25 ml' – '240 ml'
Piim	-	-	'3 s' – '120 s'
Kuum vesi	'Madal', 'Keskmine', 'Kõrge'	-	'25 ml' – '450 ml'

Näide. Selleks, et valida *latte macchiato* valmistamisel kasutatavaks piimakoguseks '16 s' asemel '20 s', pausiks '30 s' asemel '40 s' ja vee-koguseks '45 ml' asemel '40 ml', toimi järgmiselt.

Eeltingimus: ekraanil on kiri 'Palun vali toode'.

- P** ▶ Vajuta P-nupp.
'Hoolduse staatus (1/6)'
-  ▶ Keera pöördlülitit, kuni ekraanile ilmub kiri 'Toote seaded (2/6)'.
▶ Vajuta nupp 'Toodete seadistamine'.
'Palun vali toode'
- i** Järgmisena vali selle joogi nupp, mille jaoks soovid seadistused määrata. Selle protseduuri ajal ühtegi jooki ei valmistata.
▶ Vajuta nupp 'Latte macchiato'.
'Latte macchiato'
▶ Vajuta piima koguse nupp.
▶ Et valida piimakoguseks '20 s', vajuta nupp '<' või '>'.

- ▶ Vajuta nuppu 'Salvesta'.
Ekraanile ilmub korraks kiri 'Salvestatud'.
 - ▶ Vajuta nuppu 'Kogus'.
 - ▶ Et valida koguseks '40 ml', vajuta nuppu '<' või '>'.
 - ▶ Vajuta nuppu 'Salvesta'.
Ekraanile ilmub korraks kiri 'Salvestatud'.
 - ▶ Vajuta nuppu 'Edasi'.
 - ▶ Vajuta nuppu 'Paus'.
 - ▶ Et valida pausiks '40 s', vajuta nuppu '<' või '>'.
 - ▶ Vajuta nuppu 'Salvesta'.
Ekraanile ilmub korraks kiri 'Salvestatud'.
- P** ▶ Programmeerimisrežiimist lahkumiseks vajuta P-nuppu.
'Palun vali toode'

Hoolduse seaded

Menüüs 'Hooldusseaded (3/6)' on võimalik määrata järgmisi seadistusi.

- 'Filter'
 - Aktiveeri filter CLARIS Blue (vt 1. peatükk „Masina ettevalmistamine ja esmakordne kasutamine” – „Filtri kasutamine ja aktiveerimine”).
- 'Veekaredus'
 - Kui Sa filtrit ei kasuta, pead määrama vee kareduse (vt 1. peatükk „Masina ettevalmistamine ja esmakordne kasutamine” – „Vee kareduse reguleerimine”).
- 'Kohvisüsteemi loputus' / 'Käsitsi'
 - Sisselülitamise järel tuleb loputus käivitada käsitsi.
- 'Kohvisüsteemi loputus' / 'Automaatselt'
 - Sisselülitamise järel käivitub loputus automaatselt.
- 'Piimasüsteemi loputus' / '10 min pärast'
 - Kümme minutit pärast piimakohvijoogi valmistamist palub masin piimavahustit loputada.
- 'Piimasüsteemi loputus' / 'Kohe'
 - Kohe pärast piimakohvijoogi valmistamist palub masin piimavahustit loputada.

Näide. Et masin paluks **kohe** pärast piimakohvijooji valmistamist piimavahustit loputada, toimi järgmiselt.

Eeltingimus: ekraanil on kiri 'Palun vali toode'.

- P ▶ Vajuta P-nuppu.
'Hoolduse staatus (1/6)'
-  ▶ Keera pöördlülitit, kuni ekraanile ilmub menüü 'Hooldusseaded (3/6)'.
 - ▶ Vajuta nuppu 'Piim System loputamine'.
'Piimasüsteemi loputus'
 - ▶ Vajuta nuppu 'Kohe'.
 - ▶ Vajuta nuppu 'Salvesta'.
Ekraanile ilmub korraaks kiri 'Salvestatud'.
'Hooldusseaded (3/6)'
- P ▶ Programmeerimisrežiimist lahkumiseks vajuta P-nuppu.
'Palun vali toode'

Energiasäästurežiim

Menüüs 'Masina seaded 1 (4/6)' / 'Energia säästmine' saab lülitada masina püsivalt energiasäästurežiimile (Energy Save Mode, E.S.M.®).

- 'Välja lülitatud'
 - Kõiki kohvijooke, piimakohvijooke ja kuuma vett saab valmistada ilma ooteajata.
 - Piima vahustamiseks või kuumutamiseks peab masin eelsoojenema.
- 'Sisse lülitatud' (Energiasääst kuni 40%)
 - Varsti pärast viimase joogi valmistamist IMPRESSA enam ennast ei soojenda. Kohe kui energiasäästu temperatuur on saavutatud, ilmub ekraanile teade 'Energia säästmine'. See võib kesta mitu minutit.
 - Enne kohvi, kuuma vee või kuuma piima valmistamist masin soojeneb.

Näide. Et muuta energiasäästurežiim inaktiivsest aktiivseks, toimi järgmiselt.

Eeltingimus: ekraanil on kiri 'Palun vali toode'.

- P ▶ Vajuta P-nuppu.
'Hoolduse staatus (1/6)'

- ▶ Keera pöördlülitit, kuni ekraanile ilmub menüü 'Masina seaded 1 (4/6)'.
- ▶ Vajuta nuppu 'Energia säästmine'.
- ▶ Vajuta nuppu 'Sisse lülitatud'.
- ▶ Vajuta nuppu 'Salvesta'.
Ekraanile ilmub korraks kiri 'Salvestatud'.
- ▶ Masina seaded 1 (4/6)
- P ▶ Programmeerimisrežiimist lahkumiseks vajuta P-nuppu 'Palun vali toode'

Automaatne väljalülitumine

Kui määrad IMPRESSAle automaatse väljalülitumisaaja, saad vähendada oma energiatarbimist. Kui see funktsioon on aktiveeritud, lülitub IMPRESSA pärast määratud aja möödumist viimasest toimingust automaatselt välja.

Automaatseks väljalülitusajaks saab valida 15 minutit või 0,5–15 tundi.

Eeltingimus: ekraanil on kiri 'Palun vali toode'.

- P ▶ Vajuta P-nuppu.
'Hoolduse staatus (1/6)'
- ▶ Keera pöördlülitit, kuni ekraanile ilmub menüü 'Masina seaded 1 (4/6)'.
- ▶ Vajuta nuppu 'Väljalülitus'.
- ▶ 'Lülitub välja peale'
- ▶ Seade muutmiseks vajuta nuppu '<' või '>'.
- ▶ Vajuta nuppu 'Salvesta'.
Ekraanile ilmub korraks kiri 'Salvestatud'.
- ▶ Masina seaded 1 (4/6)
- P ▶ Programmeerimisrežiimist lahkumiseks vajuta P-nuppu.
'Palun vali toode'

Veekoguse mõõtühikud

Soovi korral saad valida veekoguse ühikuteks 'ml' (milliliitrid) asemel 'oz' (untsid).

Näide. Selleks, et valida veekoguse ühikuteks 'ml' asemel 'oz', toimi järgmiselt.

Eeltingimus: ekraanil on kiri 'Palun vali toode'.

- P ▶ Vajuta P-nuppu.
'Hoolduse staatus (1/6)'
-  ▶ Keera pöördlülitit, kuni ekraanile ilmub menüü 'Masina seaded 1 (4/6)'.
 - ▶ Vajuta nuppu 'Mõõtühikud'.
 - 'Mõõtühikud'
 - ▶ Vajuta nuppu 'oz'.
 - ▶ Vajuta nuppu 'Salvesta'.
 - Ekraanile ilmub korra kiri 'Salvestatud'.
 - 'Masina seaded 1 (4/6)'
- P ▶ Programmeerimisrežiimist lahkumiseks vajuta P-nuppu.
'Palun vali toode'

Tehaseadete taastamine

Menüüs 'Masina seaded 1 (4/6)' / 'Tehase seaded' saad taastada erinevate funktsioonide tehaseadete.

- 'Masina seaded'
 - **Kõik kasutaja määratud seadistused** (välja arvatud 'filter') taastatakse tehaseadeteks. Seejärel lülitub IMPRESSA välja.
- 'Üksiktooted'
 - Erinevate jookide jaoks salvestatud seadistused (veekogus, kangus, temperatuur jne) saab ükshaaval tehaseadeteks taastada. Samal ajal taastatakse tehaseadete ka vastavate topeltjookide jaoks.
- 'Kõik tooted'
 - Kõigi jookide jaoks salvestatud seadistused (veekogus, kangus, temperatuur jne) taastatakse tehaseadeteks.
- 'Ekraani seaded'
 - Kõik kasutaja määratud ekraaniseadistused taastatakse tehaseadeteks.

Näide. Espresso valmistamise tehaseadete taastamiseks toimi järgmiselt.

Eeltingimus: ekraanil on kiri 'Palun vali toode'.

- P ▶ Vajuta P-nuppu.
'Hoolduse staatus (1/6)'
- ⦿ ▶ Keera pöördlülitit, kuni ekraanile ilmub menüü 'Masina seaded 1 (4/6)'.
 - ▶ Vajuta nuppu 'Tehase seaded'.
 - ▶ Vajuta nuppu 'Üksiktooted'.
 - ▶ Vajuta nuppu 'Espresso'.
 - ▶ Vajuta nuppu 'Espresso' / 'Kas soovid taastada toote algseaded?'
 - ▶ Vajuta nuppu 'Jah'.
 - ▶ Ekraanile ilmub korraks kiri 'Salvestatud'.
- P ▶ Programmeerimisrežiimist lahkumiseks vajuta P-nuppu.
'Palun vali toode'

Keel

Sellest menüüst saad määrata IMPRESSA töökeele.

- i Kui valid kogemata vale keele, saad inglise keele 'English' töökeelena hõlpsasti taastada. Programmeerimisrežiimi siseneamiseks vajuta P-nuppu. Vali pöördlülitit ⦿ abil menüü '5/6' ja vajuta ülemist vasakpoolset nuppu.

Näide. Selleks, et valida eesti keele 'Eesti' asemel saksa keel 'Deutsch', toimi järgmiselt.

Eeltingimus: ekraanil on kiri 'Palun vali toode'.

- P ▶ Vajuta P-nuppu.
'Hoolduse staatus (1/6)'
- ⦿ ▶ Keera pöördlülitit, kuni ekraanile ilmub menüü 'Masina seaded 2 (5/6)'.
 - ▶ Vajuta nuppu 'Keele valik'.
 - ▶ Vajuta nuppu 'Deutsch'.
 - ▶ Ekraanile ilmub korraks kiri 'Gespeichert'.
- P ▶ Programmeerimisrežiimist lahkumiseks vajuta P-nuppu.
'Bitte wählen Sie Ihr Produkt:'

Värvid

Sellest menüüst saad määrata IMPRESSA ekraani taustavärvi.

Eeltingimus: ekraanil on kiri 'Palun vali toode'.

- P ▶ Vajuta P-nuppu.
'Hoolduse staatus (1/6)'
- ⦿ ▶ Keera pöördlülitit, kuni ekraanile ilmub menüü 'Masina seaded 2 (5/6)'.
 - ▶ Vajuta nuppu 'Taustapilt'.
 - 'Taustapilt'
 - ▶ Seade muutmiseks vajuta nuppu '<' või '>'.
 - ▶ Vajuta nuppu 'Salvesta'.
 - Ekraanile ilmub korraks kiri 'Salvestatud'.
 - 'Masina seaded 2 (5/6)'
- P ▶ Programmeerimisrežiimist lahkumiseks vajuta P-nuppu.
'Palun vali toode'
- i** Valitud taustavärvi kasutatakse ainult sellel lehel, mis näitab kohvijooke.

Informatsiooni vaatamine

Menüüst 'Info (6/6)' leiad järgmise teabe.

- 'Valmistatud jookide loendur': valmistatud kohvijookide, piimakohvijookide ja kuumaveeportsjonite arv.
- 'Hooldusloendur': hooldusteave ja lõpuleviidud hooldusprogrammide (puhastus, katlakivieemaldus, filtrivahetus) arv.
- 'Versioon': tarkvara versioon.

Eeltingimus: ekraanil on kiri 'Palun vali toode'.

- P ▶ Vajuta P-nuppu. 'Hoolduse staatus (1/6)'
-  ▶ Keera pöördlülitit, kuni ekraanile ilmub menüü 'Info (6/6)'.
 - ▶ Vajuta nuppu 'Valmistatud jookide loendur'. Ekraanile kuvatakse valmistatud kohvijookide arv.
 - ▶ Vajuta nuppu 'L'.
'Info (6/6)'
- P ▶ Programmeerimisrežiimist lahkumiseks vajuta P-nuppu.
'Palun vali toode'

5 Hooldus

Sinu IMPRESSA kohvimasinal on järgmised sisseehitatud hooldusprogrammid:

- masina loputus ('Kohvisüsteemi loputus');
- piimavahusti loputus ('Piimasüsteemi loputus');
- piimavahusti puhastus ('Piimasüsteemi puhastamine');
- filtri vahetamine ('Filter');
- masina puhastus ('Puhastamine');
- katlakivieemaldus ('Katlakivieemaldus').

i Vastava teate ilmudes tuleb masinat puhastada või katlakivi eemaldada, piimasüsteemi loputada ja filter ära vahetada.

i Hooldusprogrammide nimekirja vaatamiseks vajuta P-nuppu ('Hoolduse staatus (1/6)'). Ekraanil olevalt ribalt saab vaadata, millal mingi hooldusprogramm tuleb läbi viia. Kui riba on muutunud üleni punaseks, annab IMPRESSA Sulle hooldusprogrammi läbiviimise vajadusest märku.

i IMPRESSA ei teata Sulle piimasüsteemi puhastamise vajadusest. Puhtuse tagamiseks peaksid puhastama piimasüsteemi iga päev, kui oled sellega piima vahustanud või kuumutanud.

Masina loputus



Loputust saab igal ajal käsitsi alustada.

Eeltingimus: ekraanil on kiri 'Palun vali toode'.

- ▶ Aseta nõu kohvitila alla.
- P** ▶ Vajuta P-nuppu.
'Hoolduse staatus (1/6)'
- ▶ Vajuta nuppu 'Kohvisüsteemi loputus'.
'Masina loputus', kohvitilast hakkab voolama vett. See toiming lõpeb automaatselt ja ekraanile ilmub kiri 'Palun vali toode'.

Piimavahusti loputus



Piimavahusti puhastamine

Iga kord pärast piima vahustamist või kuumutamist palub IMPRESSA piimasüsteemi loputada.

Eeltingimus: ekraanile ilmub kiri **'Loputa piimasüsteem'**.

- ▶ Aseta nõu piimavahusti alla.
- ⚙ ▶ Vajuta pöördlülitit. **'Piimasüsteemi loputus'**, piimavahustist voolab vett. See toiming lõpeb automaatselt ja ekraanile ilmub kiri **'Palun vali toode'**.

Selleks, et piimavahusti alati korralikult töötaks, tuleks seda puhastada **iga päev**, kui oled sellega piima vahustanud või kuumutanud. IMPRESSA ei teata Sulle piimavahusti puhastamise vajadusest.

ETTEVAATUST

Vale puhastusvahend võib masinat kahjustada ja/või vahendi jäägid võivad sattuda vette.

- ▶ Kasuta ainult JURA originaalhooldusvahendeid.

i Küsi JURA piimavahusti puhastusvahendit edasimüüjatelt.

Eeltingimus: ekraanil on kiri **'Palun vali toode'**.

- P** ▶ Vajuta P-nuppu. **'Hoolduse staatus (1/6)'**
- ▶ Vajuta nuppu **'Piimasüsteemi puhastamine'**. **'Piimasüsteemi puhastusvedelik'**
- ▶ Vala nõusse 250 ml värsket vett ja lisa üks korgitais (kuni 15 ml) piimavahusti puhastusvedelikku.
- ▶ Aseta piimavoolik nõusse.
- ▶ Keera vahustil olev lüliti piimavahu ☐ või piima ☐ asendisse.
- ▶ Aseta teine nõu piimavahusti alla.
- ▶ Vajuta nuppu **'Rohkem'**. **'Piimasüsteemi puhastus'**, piimavahustist voolab vett. **'Vesi piimasüsteemi loputamiseks'**
- ▶ Loputa nõu korralikult puhtaks, täida 250 ml värsket veega ja torka piimavoolik vette.





Piimavahusti lahtivõtmine ja loputamine



Filtri vahetamine

- ▶ Tühjenda teine nõu ja asetage see uuesti piimavahusti alla.
- ⚙ ▶ Vajuta hooldusnuppu.
- ▶ Vajuta nuppu **'Rohkem'**.
'Piimasüsteemi puhastus', piimavahustit ja voolikut loputatakse värske veega.
Ekraanile ilmub kiri **'Palun vali toode'**.

- ▶ Tõmba piimavahusti ettevaatlikult liidese otsast ära.
- ▶ Võta piimavahusti osadeks lahti.
- ▶ Loputa piimavahusti kõiki osi korralikult jooksva vee all.
- ▶ Pane piimavahusti kokku tagasi.

- i** Piimavahusti korraliku töö tagamiseks jälgi, et kõik osad oleksid õigesti paigaldatud ja kindlalt kinni.
- ▶ Kinnita vahusti kindlalt ühendussüsteemi külge.

- i** Filter suudab puhastada kuni 50 liitrit vett, pärast seda ei tööta filter enam korralikult. IMPRESSA annab filtri vahetamise vajadusest automaatselt märku.
- i** Filtri tööiga on kaks kuud. Kulunud aega saad jälgida veepaagis olevalt filtrihooldiku kuupäevasildilt.
- i** Kui CLARIS Blue filter ei ole programmeerimisrežiimis aktiveeritud, siis ei anna masin filtri vahetamise vajadusest märku.

Eeltingimus: ekraanil on kiri **'Palun vaheta filter'**.

- P** ▶ Vajuta P-nuppu.
'Hoolduse staatus (1/6)'
- ▶ Vajuta nuppu **'Palun vaheta filter'**.
'Filtri vahetamine'
- i** Kui Sa ei soovi filtrit kohe vahetada, siis vajuta nuppu **'L'**.
Teade **'Palun vaheta filter'** jääb edasi ekraanile.



- ▶ Vajuta nuppu **'Rohkem'**.
'Filtri vahetamine'
- ▶ Eemalda ja tühjenda veepaak.
- ▶ Ava filtrihooidik ja eemalda vana CLARIS Blue filter koos pikendusliidesega.
- ▶ Aseta pikendusliides uue filtri otsa.
- ▶ Aseta filter veepaaki ja suru seda kergelt.
- ▶ Sulge filtrihooidik. See lukustub klõpsuga paigale.
- ▶ Täida veepaak värske külma veega ja aseta kohale tagasi.

- ▶ Aseta piimavahusti alla vähemalt pooleliitrine nõu.
- ▶ Keera piimavahustil olev lüliti auru asendisse ☼.
- ▶ Vajuta nuppu **'Rohkem'**.
'Filtri loputus', piimavahustist voolab vett.

- i** Filtriloputuse saab igal ajal katkestada, kui vajutad suvalist nuppu. Filtriloputuse jätkamiseks vajuta pöördlülitit ⚙.
- i** Vesi võib olla kergelt värvunud. See ei ole tervisele kahjulik ega mõjuta joogi maitset.

Filtri loputamine lõpeb, kui nõusse on voolanud umbes pool liitrit vett. Masin soojeneb. Ekraanile ilmub kiri **'Palun vali toode'**.

Masina puhastamine

Pärast 200 tassi kohvi valmistamist või 80 sisselülitamisjärgset loputamist annab IMPRESSA märku, et masin vajab puhastamist.

ETTEVAATUST

Vale puhastusvahend võib masinat kahjustada ja/või vahendi jäägid võivad sattuda vette.

- ▶ Kasuta ainult JURA originaalhooldusvahendeid.

- i** Puhastusprogramm kestab umbes 20 minutit. Ära katkesta käivitatud puhastusprogrammi.
- i** See halvendab puhastuse kvaliteeti.
- i** JURA puhastustablette saad kohalikult edasimüüjalt.

Eeltingimus: ekraanil on kiri 'Puhasta masinat'.

- P** ▶ Vajuta P-nuppu.

'Hooldusteave (1/6)'

- ▶ Vajuta nuppu 'Puhasta'.

'Puhasta'

- i** Kui Sa ei soovi puhastusprogrammi kohe käivitada, siis vajuta nuppu 'L'. Teade 'Puhasta masinat' jääb edasi ekraanile.

- ▶ Vajuta nuppu 'Rohkem'.

'Palun tühjenda vedelikusahtel'

- ▶ Tühjenda vedeliku- ja kohvipaksusahtel ning aseta need kohale tagasi.

'Vajuta palun pöördlülitit'

- ▶ Aseta üks nõu kohvitila alla ning teine piimavahusti alla.



- ▶ Vajuta pöördlülitit.

'Masina puhastus', kohvivilast hakkab voolama vett.

Protsess katkeb, 'Palun lisa üks puhastustablett'.

- ▶ Ava jahvatatud kohvi täitelehtri kaas.

- ▶ Aseta täiteletrisse JURA puhastustablett.

- ▶ Sulge täitelehtri kaas.

'Vajuta palun pöördlülitit'



- ▶ Vajuta pöördlülitit.
‘Masina puhastus’, kohvivilast ja piimavahustist voolab korraldult vett.
Protsess katkeb, ‘Palun tühjenda vedelikusahtel’.
- ▶ Tühjenda vedeliku- ja kohvipaksusahtel ning aseta need kohale tagasi.
Puhastus on lõppenud. IMPRESSA on taas kasutusvalmis.

Katlakivieemaldus

Aja jooksul koguneb kohvimasinasse katlakivi. IMPRESSA annab katlakivi eemaldamise vajadusest automaatselt märku. Katlakivi kogunemise kiirus sõltub kasutatava vee karedusest.

⚠ ETTEVAATUST

Katlakivieemaldusvahend võib nahale või silma sattudes põhjustada ärritust.

- ▶ Välti vahendi sattumist nahale ja silma.
- ▶ Loputa katlakivieemaldusvahend puhta veega maha. Kui katlakivieemaldusvahendit satub silma, pöördu arsti poole.

ETTEVAATUST

Vale katlakivieemaldusvahend võib masinat kahjustada ja/või vahendi jäägid võivad sattuda vette.

- ▶ Kasuta ainult JURA originaalhooldusvahendeid.

ETTEVAATUST

Katlakivieemaldusprogrammi katkestamine võib masinat kahjustada.

- ▶ Ära katkesta katlakivieemaldusprogrammi, kui see on käivitatud.

ETTEVAATUST

Katlakivieemaldusvahend võib tundlikke pindu (nt marmor) kahjustada.

- ▶ Eemalda kohe kõik pritsmed.

- i** Katlakivieemaldusprogramm kestab umbes 45 minutit.
- i** JURA katlakivieemaldustablette saad kohalikul edasimüüjalt.
- i** Kui kasutad CLARIS Blue filtrit ja see on aktiveeritud, siis ei anna masin katlakivi eemaldamise vajadusest märku.

Eeltingimus: ekraanil on kiri 'Katlakivieemaldus'.

P ▶ Vajuta P-nuppu.

'Hoolduse staatus (1/6)'

▶ Vajuta nuppu 'Katlakivieemaldus'.

'Katlakivieemaldus'

i Kui Sa ei soovi katlakivieemaldusprogrammi kohe käivitada, siis vajuta nuppu 'L'. Teade 'Katlakivieemaldus' jääb edasi ekraanile.

▶ Vajuta nuppu 'Rohkem'.

'Palun tühjenda vedelikusahtel'

▶ Tühjenda vedeliku- ja kohvipaksusahtel ning aseta need kohale tagasi.

'Katlakivilahus veemahutisse'

▶ Eemalda ja tühjenda veepaak.

▶ Lahusta ühe mullpakendi sisu (kolm JURA katlakivieemaldus-tabletti) täielikult pooles liitris vees. Lahustumiseks võib kuluda mitu minutit.

▶ Vala lahus tühja veepaaki ja aseta see oma kohale.

'Vajuta palun pöördlülilit'

▶ Eemalda piimavahusti.

▶ Aseta piimavahusti ühendussüsteemi alla vähemalt pooleliitrine nõu.

 ▶ Vajuta pöördlülilit.

'Katlakivi eemaldus', piimavahustist voolab korduvalt vett.

See protsess peatub automaatselt, 'Palun tühjenda vedelikusahtel'.

▶ Aseta nõu piimavahusti ühendussüsteemi alla.

▶ Tühjenda vedeliku- ja kohvipaksusahtel ning aseta need kohale tagasi.

'Palun täida veemahuti'

▶ Eemalda veepaak ja loputa see korralikult puhtaks.

▶ Täida veepaak värske külma veega ja aseta kohale tagasi.

'Vajuta palun pöördlülilit'

▶ Kinnita piimavahusti uuesti masina külge.

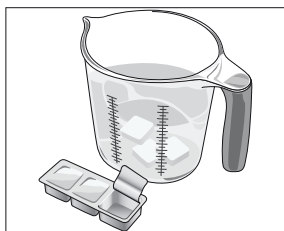





- ▶ Aseta üks nõu kohvitila alla ning teine piimavahusti alla.
- ▶ Vajuta pöördlülitit.
 - ‘Katlakivi eemaldus’, piimavahustist ja kohvitilast hakkab voolama vett.
 - ‘Masin soojeneb’, ‘Masina loputus’, kohvitilast hakkab voolama vett. See protsess peatub automaatselt, ‘Palun tühjenda vedelikusahtel’.
- ▶ Tühjenda vedeliku- ja kohvipaksusahtel ning aseta need kohale tagasi.

Katlakivieemaldus on lõpule viidud. IMPRESSA on taas kasutusvalmis.
- ▶ **i** Kui katlakivieemaldusprogramm ootamatult katkeb, siis loputa veepaak korralikult puhtaks.

Oamahuti puhastamine

Kohviube võib katta õhuke õlikiht, mis kleepub oamahuti seintele. Pikapeale võib see hakata kohvi kvaliteeti mõjutama. Seetõttu tuleks oamahutit aeg-ajalt puhastada.

Eeltingimus: ekraanil on kiri ‘Palun täida oamahuti’.

- ▶  Lülita masin sisse-/väljalülitusnupust välja.
- ▶  Seejärel lülita masin toitelülitist välja.
 - ▶ Ava oamahuti kaas ja eemalda aroomikate.
 - ▶ Puhasta oamahutit pehme kuiva lapiga.
 - ▶ Täida oamahuti ubadega ja sulge seejärel nii aroomikate kui ka oamahuti kaas.

Veepaagi puhastamine katlakivist

Veepaaki võib ajapikku koguneda katlakivi. Et Sinu IMPRESSA korralikult töötaks, tuleb veepaaki aeg-ajalt katlakivist puhastada.

- ▶ Eemalda veepaak.
- ▶ Kui kasutad CLARIS Blue filtrit, siis eemalda ka see.
- ▶ Kasuta veepaagi puhastamiseks harilikku nõrga toimega katlakivieemaldusvahendit. Järgi vahendi kasutusjuhendit.
- ▶ Loputa veepaaki korralikult.
- ▶ Kui kasutasid CLARIS Blue filtrit, siis paigalda see uuesti.
- ▶ Täida veepaak värske külma veega ja aseta kohale tagasi.

6 Ekraanile ilmuvad teated

Teade	Põhjus/tagajärg	Tegevus
'Palun täida veemahuti'	Veepaak on tühi. Ühtki jooki ei saa valmistada.	▶ Täida veepaak (vt 1. peatükki „Masina ettevalmistamine ja esmakordne kasutamine” – „Veepaagi täitmine”).
'Palun tühjenda kohvipaksusahtel'	Kohvipaksusahtel on täis. Ühtki jooki ei saa valmistada.	▶ Tühjenda kohvipaksusahtel ja vedeliku- sahtel (vt 3. peatükki „Igapäevane kasutamine” – „Igapäevane hooldus”).
'Palun tühjenda vedelikusahtel'	Vedelikusahtel on täis. Ühtki jooki ei saa valmistada.	▶ Tühjenda vedelikusahtel. ▶ Puhasta ja kuivata sahtli tagaküljel paiknevad metallkontaktid.
'Vedelikusahtel puudub'	Vedelikusahtel on halvasti paigaldatud või puudub üldse. Ühtki jooki ei saa valmistada.	▶ Paigalda vedelikusahtel.
'Vajuta palun pöördlülilit'	IMPRESSA palub käivitada loputustsükli või jätkata alustatud hooldusprogrammi.	▶ Loputuse käivitamiseks või hooldus- programmi jätkamiseks vajuta pöörd- lülilit.
'Palun täida oamahuti'	Oamahuti on tühi. Ühtki jooki ei saa valmistada.	▶ Täida oamahuti (vt 1. peatükki „Masina ettevalmistamine ja esmakordne kasutamine” – „Oamahuti täitmine”).
'Loputa piimasüsteemi'	IMPRESSA annab märku, et piimasüsteem vajab loputamist.	▶ Piimasüsteemi loputuse alustamiseks vajuta pöördlülilit.
'Palun vaheta filter'	Filtri tööiga on täis.	▶ Vaheta CLARIS Blue filter välja (vt 5. peatükki „Hooldus” – „Filtri vahetamine”).
'Teosta puhastus'	IMPRESSA annab märku, et vajab puhastamist.	▶ Puhasta masinat (vt 5. peatükki „Hooldus” – „Masina puhastamine”).
'Eemaldada katlakivi'	IMPRESSA annab märku, et vajab katlakivist puhastamist.	▶ Puhasta masinat katlakivist (vt 5. pea- tükki „Hooldus” – „Katlakivieemaldus”).
'Liiga vähe jahvatatud kohvi'	Masinas ei ole piisavalt jahvatatud kohvi; IMPRESSA katkestab kohvi valmistamise.	▶ Järgmine kord jooki valmistades lisa rohkem jahvatatud kohvi (vt 2. peatükk „Valmistamine” – „Jahvatatud kohv”).

7 Veotsing

Probleem	Põhjus/tagajärg	Tegevus
Latte <i>macchiato</i> ’t valmistades ei teki kolme iseloomulikku kihti.	-	<ul style="list-style-type: none"> ▶ Keera vahustil olev lüüli paremale poole lõppu, piimavahu asendisse ☞. ▶ Määra programmeerimisrežiimis pausi kestuseks vähemalt 30 sekundit (vt 4. peatükk „Püsi-seadistused programmeerimisrežiimis” – „Joogid”).
Piimavahusti ei vahusta korralikult piima või otsaku vahelt pritsib piima.	Vahustamisotsak on puhastamata.	<ul style="list-style-type: none"> ▶ Loputa ja puhasta piimavahustit (vt 5. peatükki „Hooldus” – „Piimavahusti loputamine”). ▶ Veendu, et piimavahustile oleks paigaldatud õhudüüs. ▶ Loputa õhudüüsi või vaheta see välja. Varudüüsi leiad stardi-komplektist.
Valmistamise ajal ainult tilgub kohvi, mitte ei voola.	Kohv on liiga peeneks jahvatatud või oled kasutanud liiga peent jahvatatud kohvi, mis on süsteemi ummistanud. Sama filtrit on korduvalt kasutatud või programmeerimisrežiimis on vee karedus valesti määratud.	<ul style="list-style-type: none"> ▶ Vali jämedam jahvatusaste või kasuta jämedamat jahvatatud kohvi (vt 1. peatükki „Masina ettevalmistamine ja esmakordne kasutamine” – „Veski reguleerimine”). ▶ Puhasta masinat katlakivist (vt 5. peatükki „Hooldus” – „Katlakivieemaldus”).
Vee karedust ei saa reguleerida.	CLARIS Blue filter on aktiveeritud.	<ul style="list-style-type: none"> ▶ Sisene programmeerimisrežiimi ja deaktiveeri CLARIS Blue filter.
Ekraanile ei ilmu kirja ‘Palun täida oamahuti’ , kuigi oamahuti on tühi.	Oataseme jälgimise süsteem on määrdunud.	<ul style="list-style-type: none"> ▶ Puhasta oamahutit (vt 5. peatükki „Hooldus” – „Oamahuti puhastamine”).
Teade ‘Palun tühjenda vedelikusahtel’ püsib kogu aeg ekraanil.	Vedelikusahtli metallkontaktid on määrdunud või märjad.	<ul style="list-style-type: none"> ▶ Puhasta ja kuivata sahtli tagaküljel paiknevad metallkontaktid.
Kiri ‘Palun täida vee-mahuti’ püsib ekraanil, kuigi veepaak on täis.	Veepaagis olev ujuk on kinni kiilunud.	<ul style="list-style-type: none"> ▶ Eemalda veemahutist katlakivi (vt 5. peatükki „Hooldus” – „Veepaagi puhastamine katlakivist”).

Probleem	Põhjus/tagajärg	Tegevus
Piimavahustist tuleb väga vähe vett või auru või ei tule üldse. Pump on väga vaikne.	Piimajäägid või katlakivi-eemalduse käigus vabanenud katlakivitükid on piimavahusti ühendussüsteemi ummistanud.	<ul style="list-style-type: none"> ▶ Eemalda piimavahusti. ▶ Musta ühendussüsteemi mahakruvimiseks kasuta jahvatatud kohvi mõõtelusikas olevat kuusnurkset ava. ▶ Puhasta ühendussüsteemi põhjalikult. ▶ Keera ühendussüsteem käega oma kohale tagasi. ▶ Pinguta ühendussüsteemi ettevaatlikult mõõtelusikas oleva kuusnurkse ava abil, keerates mitte rohkem kui veerand pööret.
Veski tekitab väga suurt müra.	Veskisse on sattunud võõrkeha.	<ul style="list-style-type: none"> ▶ Võta ühendust kohaliku klienditeenindusega (vt 11. peatükki „JURA kontaktandmed / õigusteave”).
Ekraanil on veateade ‘ERROR 2’ .	Kui masin on seisnud pikka aega külma käes, siis ei saa ta ohutuskaalutlustel mõnda aega soojeneda.	<ul style="list-style-type: none"> ▶ Soojenda masinat toatemperatuuril.
Ekraanile ilmub mõni muu veateade (ERROR).		<ul style="list-style-type: none"> ▶ Lülita IMPRESSA toitelülitist välja. Võta ühendust kohaliku klienditeenindusega (vt 11. peatükki „JURA kontaktandmed / õigusteave”).

i Kui Sul ei õnnestu probleemi lahendada, siis võta ühendust kohaliku klienditeenindusega (vt 11. peatükki „JURA kontaktandmed / õigusteave”).

8 Transport ja keskkonnasäästlik utiliseerimine

Transport / süsteemi tühjendamine



Selleks, et kaitsta IMPRESSA't transpordi ajal külmakahjustuste eest, tuleb süsteem tühjendada.

Eeltingimus: ekraanil on kiri 'Palun vali toode'.

- ▶ Tõmba piimavahusti ettevaatlikult liidese otsast ära.
- ▶ Aseta nõu piimavahusti liidese alla.
- ▶ Vajuta nuppu 'Piim'.
'Masin soojeneb'
- ▶ Kui masin on soojenenud, ilmub ekraanile kiri 'Palun vali toode'.
- ▶ Vajuta veelkord nuppu 'Piim'.
'Piim', liidestest hakkab tulema kuuma auru.
- ▶ Eemalda ja tühjenda veepaak.
- ⌚ ▶ Keera pöördlülitit, kuni ekraanile ilmub kiri '60 s'. Liidestest tuleb auru, kuni süsteem on täielikult tühjenenud.
'Palun täida veemahuti'
- ⏻ ▶ Vajuta sisse-/väljalülitusnuppu.
IMPRESSA lülitub välja.

Utiliseerimine

Palun utiliseeri vanad seadmed keskkonnasäästlikul viisil.



Vanad masinad sisaldavad väärtuslikke materjale, mis tuleks saata taaskasutusse, seepärast utiliseeri seade jäätmekäitlusasutuse kaudu.

9 Tehnilised andmed

Pinge	220–240 V AC, 50 Hz
Võimsus	1450 W
Ohutuskontroll	Ⓢ
Energiatarbimine režiimil 'Energia säästmine' / 'Sisse lülitatud'	umbes 5 Wh
Energiatarbimine režiimil 'Energia säästmine' / 'Välja lülitatud'	umbes 12 Wh
Pumba surve	max 15 baari (staatiline)
Veepaagi maht	2,1 l
Oamahuti maht	250 g
Kohvipaksusahtli maht	max 16 portsjonit
Toitejuhtme pikkus	umbes 1,1 m
Kaal	10,9 kg
Mõõtmed (L x K x S)	28,5 x 34,2 x 43,3 cm

10 Register

A

Aadressid 48
Automaatne väljalülitus 27

C

Cappuccino 17
CLARIS Blue filter
 Filtri paigaldamine ja aktiveerimine 11
 Vahetamine 34

E

Ekraan 5
Ekraanile ilmuvad teated 41
Elektrisüsteem
 Tehnilised andmed 45
Energiasäästurežiim 26
Esmakordne kasutamine 10
Espresso 16

F

Filter
 Filtri paigaldamine ja aktiveerimine 11
 Vahetamine 34

H

Hooldus 32
 Igapäevane hooldus 21

I

Informatsiooni vaatamine 31
Infotelefon 48
Internet 9

J

Jahvatatud kohv 18
Jahvatusaste
 Jahvatusastme lüliti 4
 Veski reguleerimine 14

JURA

Internet 9
Kontaktandmed 48

K

Kaas
 Oamahuti 4
Katlakivieemaldus
 Masin 37
 Veepaak 40
Keel 29
Klienditugi 48

Kohv 16
Kohvipakusahtel 4
Kohvitila
 Reguleeritava kõrguse ja laiusega kohvitila 4
Kontaktandmed 48
Kuum vesi 20
Kuumaveetsak 4

L

Lahustuv kohv
 Jahvatatud kohv 18
Latte macchiato 17
Loputus
 Masin 32
 Piimavahusti 33

M

Masin
 Katlakivieemaldus 37
 Loputus 32
 Puhastus 36
 Sisselülitamine 21
 Väljalülitamine 22
 Ülesseadmine 9

N

Nupp
 P-nupp (programmeerimine) 5
 Sisse/väljalülitatusnupp 5

O

Oamahuti
 Oamahuti koos aroomikattega 4
 Puhastus 39
 Täitmine 9
Ohutus 6
Ohutusteave 6

P

Piimasüsteemi loputus
 Piimavahusti loputus 33
Piimasüsteemi puhastus
 Piimavahusti puhastus 33
Piimavaht 18
Piimavahusti
 Loputus 33
 Puhastus 33
Probleemid
 Veaotsing 42
Programmeerimisrežiim 23

- Automaatne väljalülitus 27
- Energiasäästurežiim 26
- Hoolduse seaded 25
- Jookide seaded 24
- Keel 29
- Tehaseseadete taastamine 28
- Veekoguse mõõtühikud 28
- Puhastus
 - Masin 36
 - Oamahuti 39
 - Piimavahusti 33
- Pöördlüli 5
- Püsiseadistused programmeerimisrežiimis 23

S

- Seaded
 - Püsiseadistused programmeerimisrežiimis 23
- Sisselülitamine 21
- Soe piim 18
- Sümbolite kirjeldus 3
- Süsteemi tühjendamine 44

T

- Tassi suurusele vastava püsiva veekoguse määramine 19
- Tassialus 4
- Tehaseseaded
 - Tehaseseadete taastamine 28
- Tehnilised andmed 45
- Telefon 48
- Toitejuhe 4
- Toitelüli 4
- Täitelehter
 - Jahvatatud kohvi täitelehter 4
- Täitmine
 - Oamahuti 9
 - Veepaak 9

V

- Vahusti
 - Piimavahusti 4
- Valmistamine 15, 17
 - Cappuccino* 17
 - Espresso 16
 - Jahvatatud kohv 18
 - Kohv 16
 - Latte macchiato* 17
 - Piim 18
- Veateated
 - Veaotsing 42
- Vedelikusahtel 4
- Vee karedus 12
- Vee kareduse määramine ja reguleerimine 12
- Veebileht 9

- Veekoguse mõõtühikud 28
- Veepaak 4
 - Katlakivieemaldus 40
 - Täitmine 9
- Väljalülitamine 22
- Väljalülitus
 - Automaatne väljalülitus 27

Õ

- Õige kasutamine 6

Ü

- Ülesseadmine
 - Lühike kasutusjuhend 9
 - Masina ülesseadmine 9

11 JURA kontaktandmed / õigusteave

Maaletooja Eestis:
KAFO OÜ
A.H. Tammsaare tee 47
11316 Tallinn
telefon 651 8850
e-post kafo@kafo.ee
koduleht www.kafo.ee

- Direktiivid** Masin vastab järgmistele direktiividele:
- 2006/95/EÜ – madalpingedirektiiv
 - 2004/108/EÜ – elektromagnetilise ühilduvuse direktiiv
 - 2009/125/EÜ – ökodisaini direktiiv

Tehnilised muudatused Jätame endale õiguse teha tehnilisi muudatusi. Käesolevas kasutusjuhendis olevaid jooniseid on kasutatud ainult illustreerivatel eesmärkidel ning kujutatud värvid ei vasta seadme tegelikule värvile. Sinu IMPRESSA mõned tehnilised üksikasjad võivad varieeruda.

Tagasiside Sinu arvamus on meile oluline. Kasuta kontaktilinki veebilehel www.jura.com.

Autoriõigus Kasutusjuhendis sisalduv teave on kaitstud autoriõigusega. Juhendist ei või teha fotokoopiaid ega seda teistesse keeltesse tõlkida ilma JURA Elektroapparate AG kirjaliku loata.