

jura®



Modo de empleo JURA J90/J95/J500



Su JURA J90/J95/J500

Elementos de control	4
Advertencias importantes	6
Utilización conforme a lo previsto	6
Para su seguridad.....	6
1 Preparación y puesta en funcionamiento	10
JURA en Internet.....	10
Instalar la máquina	10
Llenar el depósito de agua	10
Llenar el recipiente de café en grano.....	11
Primera puesta en funcionamiento.....	11
Colocar y activar el filtro	12
Determinar y ajustar la dureza del agua.....	14
Conectar la leche.....	15
2 Preparación	16
Posibilidades de la preparación	16
Espresso y café.....	17
Preparación de dos especialidades de café	17
Latte Macchiato y Cappuccino	17
Leche caliente y espuma de leche.....	18
Café molido.....	19
Adaptar de forma permanente la cantidad de agua al tamaño de taza.....	20
Ajustar el mecanismo de molienda.....	21
Agua caliente	22
3 Funcionamiento diario	23
Conectar la máquina	23
Conservación diaria	23
Conservación regular.....	24
Desconectar la máquina	24
4 Ajustes permanentes en el modo de programación	25
Ajustes del producto.....	26
Ajustes de conservación.....	27
Modo de ahorro de energía	28
Desconexión automática	29
Unidad de cantidad de agua.....	30
Restablecer los ajustes de fábrica.....	30
Idioma	31
Color de fondo del visualizador.....	32
Consultar informaciones.....	32



5	Conservación	34
	Enjuagar la máquina.....	34
	Enjuagar el vaporizador Cappuccino.....	35
	Limpiar el vaporizador Cappuccino.....	35
	Desmontar y enjuagar el vaporizador Cappuccino.....	36
	Cambiar el filtro.....	37
	Limpiar la máquina.....	38
	Descalcificar la máquina.....	39
	Limpiar el recipiente de café en grano.....	42
	Descalcificar el depósito de agua.....	42
6	Mensajes en el visualizador	43
7	Eliminación de anomalías	45
8	Transporte y eliminación respetuosa con el medioambiente	47
	Transporte / Vaciar el sistema.....	47
	Eliminación.....	47
9	Datos técnicos	48
10	Índice alfabético	49
11	Contactos JURA / Advertencias legales	52

Descripción de símbolos

Advertencias

 ADVERTENCIA	Tenga siempre en cuenta la información que va acompañada de ATENCIÓN o ADVERTENCIA con pictograma de advertencia. La palabra de señalización ADVERTENCIA hace referencia a posibles lesiones graves y la palabra de señalización ATENCIÓN , a posibles lesiones leves.
 ATENCIÓN	
ATENCIÓN	ATENCIÓN hace referencia a circunstancias que pueden provocar daños en la máquina.

Símbolos utilizados

	Requerimiento de acción. Aquí se requiere una acción por su parte.
	Advertencias y consejos para que el manejo de su JURA sea aún más fácil.
	Indicación en el visualizador

Elementos de control

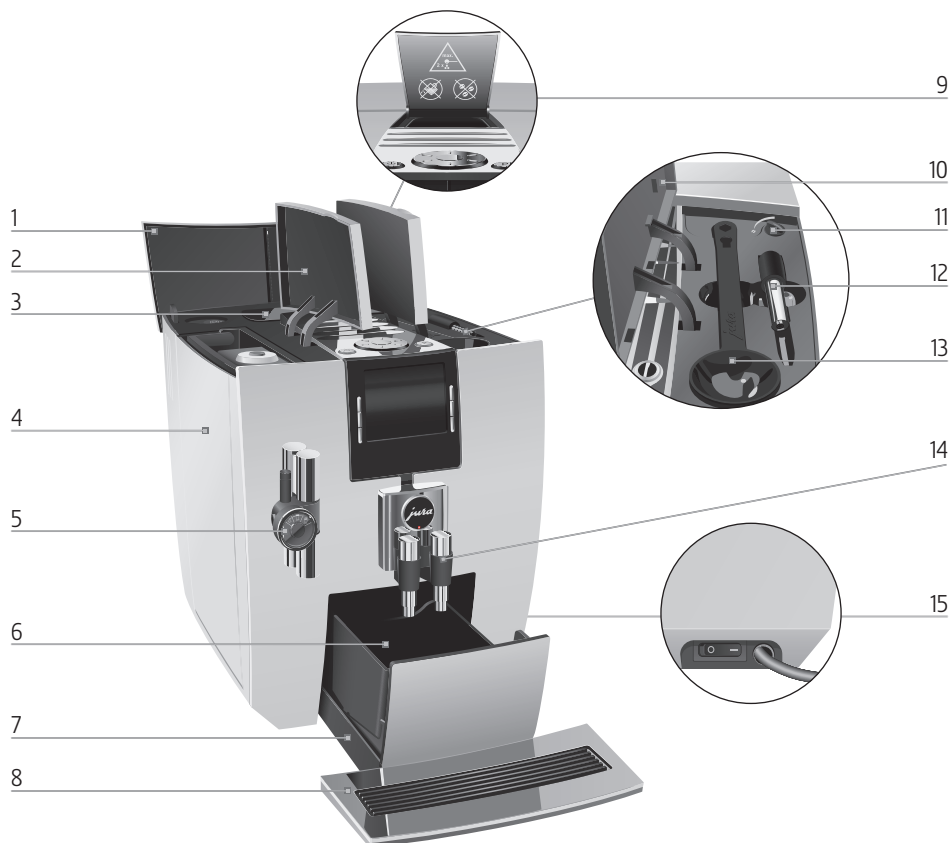

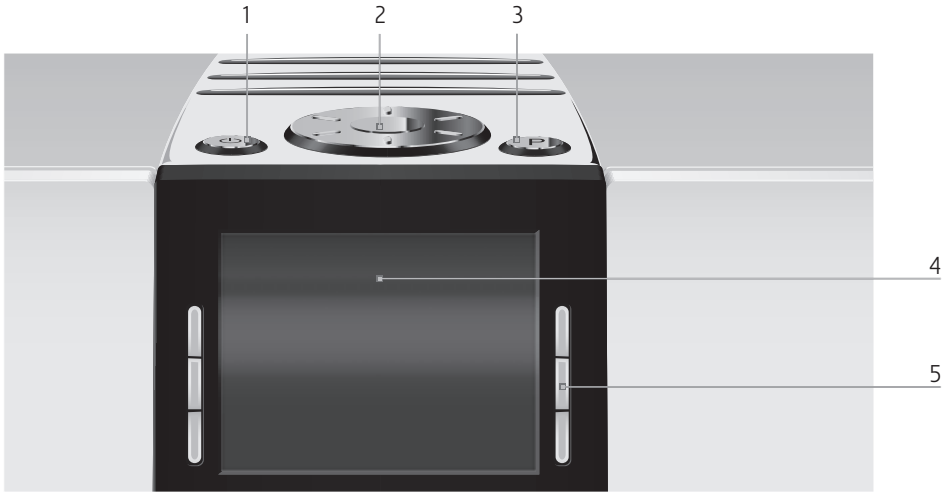

- | | | | |
|---|---|----|---|
| 1 | Tapa del recipiente de café en grano | 9 | Embudo de llenado para café molido |
| 2 | Tapa del depósito de agua | 10 | Tapa del compartimento de accesorios |
| 3 | Recipiente de café en grano con tapa de protección de aroma | 11 | Selector giratorio para ajuste del grado de molido |
| 4 | Depósito de agua | 12 | Vaporizador de agua caliente* |
| 5 | Vaporizador Cappuccino ajustable en altura | 13 | Cuchara dosificadora para café molido |
| 6 | Depósito de posos | 14 | Salida de café ajustable en altura y anchura |
| 7 | Bandeja recogegotas | 15 | Interruptor de alimentación y cable de alimentación (en el lateral de la máquina) |
| 8 | Plataforma de tazas | | |

*no disponible en todos los modelos



Parte superior de la máquina

- 1  Botón de mando marcha/parada
- 2  Rotary Switch
- 3  Botón P (programación)

Parte frontal

- 4 Visualizador
- 5 Botones (la función de los botones depende de cada indicación del visualizador)

Advertencias importantes

Utilización conforme a lo previsto

La máquina está concebida y fabricada para el uso doméstico. La máquina está prevista exclusivamente para preparar café y para calentar leche y agua. Cualquier otra aplicación no se considerará conforme a lo previsto. JURA Elektroapparate AG no asume ninguna responsabilidad por las consecuencias derivadas de una utilización no conforme a lo previsto.

Lea y observe completamente el presente modo de empleo antes de usar la máquina. La prestación de garantía queda anulada frente a daños o defectos ocasionados por el incumplimiento del modo de empleo. Guarde el presente modo de empleo junto a la máquina y entréguelo a usuarios posteriores.

Para su seguridad



Lea y observe atentamente las siguientes indicaciones importantes relativas a la seguridad.

Así se evitará un peligro de muerte por descarga eléctrica:

- No ponga nunca la máquina en funcionamiento si presenta daños o si el cable de alimentación está deteriorado.
- Si se advierten indicios de posibles daños, por ejemplo olor a quemado, desconecte la máquina inmediatamente de la alimentación y póngase en contacto con el servicio técnico de JURA.
- Si se daña el cable de alimentación de esta máquina, debe encargarse su reparación directamente a JURA o a un servicio técnico autorizado por JURA.
- Nunca deje la JURA y el cable de alimentación cerca de superficies calientes.

- Tenga cuidado de que el cable de alimentación no esté presionado ni roce con un canto agudo.
- No abra nunca la máquina ni intente repararla usted mismo. No realice modificaciones en la máquina que no estén descritas en el presente modo de empleo. La máquina contiene componentes conductores de corriente. Tras la apertura de la máquina existe peligro de muerte. Sólo pueden realizar reparaciones los servicios técnicos autorizados por JURA, siempre con accesorios y repuestos originales.
- Para desenchufar la máquina totalmente de la red eléctrica de manera segura, desconecte la JURA primero mediante el botón de mando marcha/parada y luego con el interruptor de alimentación. Ya puede desenchufarla de la corriente.

Podrán producirse escaldaduras y quemaduras en las salidas y en el vaporizador Cappuccino:

- Coloque la máquina fuera del alcance de los niños.
- No toque las partes calientes. Utilice las asas previstas.
- Preste atención a que el vaporizador Cappuccino se encuentre montado correctamente y a que esté limpio. En caso de un montaje inadecuado u obstrucciones, es posible que se suelten el vaporizador Cappuccino o partes del mismo.

Una máquina dañada no es segura y puede provocar lesiones y quemaduras. Para evitar daños y, con ello, el peligro de sufrir lesiones y quemaduras:

- No deje nunca el cable de alimentación suelto y colgando. Puede tropezarse con él o resultar dañado el cable de alimentación.

- No exponga su JURA a las influencias meteorológicas como lluvia, heladas y radiación solar directa.
- No sumerja su JURA, el cable de alimentación ni las conexiones en agua.
- No coloque la JURA ni sus componentes en el lavavajillas.
- Desconecte su JURA mediante el interruptor de alimentación antes de las operaciones de limpieza. Limpie la JURA siempre con un paño húmedo, nunca mojado, y protéjala de salpicaduras de agua continuadas.
- Para los modelos con plataforma para vasos y tazas: tenga cuidado de no empujar ni golpear la plataforma para vasos y tazas.
- Conecte la máquina sólo al voltaje de la red especificado según la placa de características técnicas. La placa de características técnicas va fijada en la parte inferior de su JURA. Para más datos técnicos, consulte el modo de empleo (véase Capítulo 9 «Datos técnicos»).
- Conecte la JURA directamente en un enchufe doméstico. Existe peligro de sobrecalentamiento si se utilizan enchufes múltiples o prolongadores.
- Utilice exclusivamente productos de conservación originales de JURA. Los productos que no hayan sido expresamente recomendados por JURA pueden dañar la JURA.
- No utilice café en grano tratado con aditivos o caramelizado (café torrefacto).
- Llene el depósito de agua exclusivamente con agua fresca y fría.

- Desconecte la máquina mediante el interruptor de alimentación en caso de una ausencia prolongada.
- Los niños no deben realizar trabajos de limpieza o mantenimiento sin la supervisión de una persona responsable.
- No permitir a los niños jugar con la máquina.
- Mantener a los niños menores ocho años lejos de la máquina o permanecer constantemente atento.
- Los niños a partir de ocho años pueden utilizar la máquina sin supervisión si han entendido cómo manejarla con seguridad. Deben saber y entender los peligros derivados de una utilización incorrecta.

Las personas, incluyendo a los niños, que por sus

- capacidades físicas, sensoriales o mentales, o por su
- falta de experiencia o conocimientos

no sean capaces de utilizar la máquina de forma segura, no deberán hacer uso de la misma sin la supervisión o instrucción por parte de una persona responsable.

Seguridad en la manipulación del cartucho de filtro CLARIS Blue:

- Guarde los cartuchos de filtro fuera del alcance de los niños.
- Almacene los cartuchos de filtro en un lugar seco dentro de su embalaje cerrado.
- Proteja los cartuchos de filtro del calor y de la radiación solar directa.
- No utilice cartuchos de filtro defectuosos.
- No abra los cartuchos de filtro.

1 Preparación y puesta en funcionamiento

JURA en Internet

Visítenos en Internet. En el sitio web de JURA (www.jura.com) podrá descargar una **guía rápida** para su máquina. Además, encontrará información interesante y actualizada acerca de su JURA, así como sobre cualquier tema relacionado con el café.

Instalar la máquina

Preste atención a los siguientes puntos cuando instale su JURA:

- Coloque la JURA sobre una superficie horizontal y resistente al agua.
- Seleccione el lugar de su JURA de tal modo que esté protegida contra un sobrecalentamiento. Preste atención a que no se tapen las rendijas de ventilación.

Llenar el depósito de agua

La conservación diaria de la máquina y la higiene en el manejo de la leche, el café y el agua son decisivas para un resultado de café siempre perfecto en la taza. Por este motivo, cambie el agua **diariamente**.

ATENCIÓN

La leche, el agua gasificada y otros líquidos pueden dañar el depósito de agua o la máquina.

- ▶ Llene el depósito de agua exclusivamente con agua fresca y fría.
- ▶ Abra la tapa del depósito de agua.
- ▶ Retire el depósito de agua y enjuáguelo con agua fría.
- ▶ Llene el depósito de agua con agua fresca y fría, y vuelva a colocarlo.
- ▶ Cierre la tapa del depósito de agua.



Llenar el recipiente de café en grano

El recipiente de café en grano dispone de una tapa de protección de aroma. De este modo el aroma del café en grano se mantiene durante más tiempo.

ATENCIÓN

El café en grano tratado con aditivos (por ejemplo azúcar en el caso del café torrefacto), el café premolido y el café liofilizado dañan el mecanismo de molienda.

- ▶ Llene el recipiente de café en grano exclusivamente con café en grano tostado.
- ▶ Abra la tapa del recipiente de café en grano y retire la tapa de protección de aroma.
- ▶ Elimine las impurezas o los cuerpos extraños que pudiera haber en el recipiente de café en grano.
- ▶ Rellene el recipiente con café en grano, cierre la tapa de protección de aroma y la tapa del recipiente de café en grano.

Primera puesta en funcionamiento

⚠ ADVERTENCIA

Peligro de muerte por descarga eléctrica en caso de funcionamiento con un cable de alimentación defectuoso.

- ▶ No ponga nunca la máquina en funcionamiento si presenta daños o si el cable de alimentación está deteriorado.

Condición previa: el depósito de agua y el recipiente de café en grano están llenos.

- ▶ Inserte el enchufe de alimentación en una toma de corriente.
- ▶ Conecte la JURA mediante el interruptor de alimentación situado en el lado derecho de la máquina.
- ▶ Pulse el botón de mando marcha/parada para conectar la JURA.
Se indican los idiomas que puede seleccionar.

- ▶ Para mostrar otros idiomas disponibles, pulse el botón «Más» (abajo a la derecha).

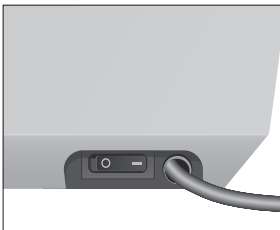

1 Preparación y puesta en funcionamiento



- ▶ Pulse el botón del idioma deseado, por ejemplo «Español». En el visualizador aparece brevemente «Almacenado» para confirmar el ajuste.

«Por favor, pulse el Rotary Switch.», el Rotary Switch se enciende.

- ▶ Coloque un recipiente debajo del vaporizador Cappuccino.
- ▶ Pulse el Rotary Switch.

«El sistema se llena.», el sistema se llena de agua. El proceso se detiene automáticamente.

«Por favor, pulse el Rotary Switch.»

- ▶ Coloque un recipiente debajo de la salida de café.

- ▶ Pulse el Rotary Switch.
- «Enjuagar la máquina.», la máquina se enjuaga. El proceso se detiene automáticamente. En el visualizador aparece «Por favor, seleccione su producto:». Ahora su JURA está lista para funcionar.

i En el visualizador se indican los productos que puede preparar.

Colocar y activar el filtro

Su JURA ya no necesitará descalcificación si emplea el cartucho de filtro CLARIS Blue. Recomendamos el uso de cartuchos de filtro a partir de una dureza del agua de 10 °dH.

i Si no sabe la dureza del agua que va a usar, deberá determinarla lo antes posible (véase Capítulo 1 «Preparación y puesta en funcionamiento – Determinar la dureza del agua»).

i Realice el proceso «Colocar el filtro» sin interrupción. De este modo garantizará el funcionamiento óptimo de su JURA.

Condición previa: el visualizador indica «Por favor, seleccione su producto:».

- P** ▶ Pulse el botón P.

«Estado de conservación (1/6)»

- ▶ Gire el Rotary Switch hasta que se indique la opción del programa «Ajustes de conservación (3/6)».

- ▶ Pulse el botón «Filtro».

«Filtro»

- ▶ Pulse el botón «Activo».
- ▶ Pulse el botón «Almacenar».

En el visualizador aparece brevemente «Almacenado».

«Por favor, coloque el filtro.».

- ▶ Extraiga la prolongación para el cartucho del Pack de Bienvenida.
- ▶ Introduzca la prolongación en la parte superior de un cartucho de filtro CLARIS Blue.
- ▶ Retire el depósito de agua y vacíelo.
- ▶ Abra el portafiltros e introduzca el cartucho de filtro en el depósito de agua ejerciendo una ligera presión.
- ▶ Cierre el portafiltros. Éste encaja audiblemente.



- i** El efecto del filtro se agota después de dos meses. Ajuste la duración con ayuda del disco indicador de fecha en el portafiltros del depósito de agua.

- ▶ Llene el depósito de agua con agua fresca y fría, y vuelva a colocarlo.

- ▶ Coloque un recipiente debajo del vaporizador Cappuccino.

- ▶ Pulse el botón «Más».

«Filtro se enjuaga.», sale agua por el vaporizador Cappuccino.

- i** Puede interrumpir cuando lo desee el enjuague del filtro pulsando cualquier botón. Pulse el Rotary Switch  para continuar con el enjuague del filtro.

- i** El agua puede presentar una ligera coloración. Esta coloración no es ni insalubre ni afecta al sabor.

El enjuague del filtro termina automáticamente después de aprox. 500 ml. La JURA se calienta y vuelve a estar en modo de disposición. El filtro está activado.

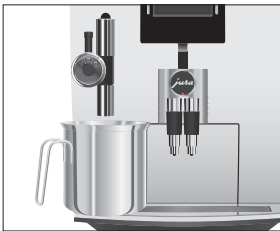

1 Preparación y puesta en funcionamiento

Determinar y ajustar la dureza del agua

i El ajuste de la dureza del agua no es posible si utiliza el cartucho de filtro CLARIS Blue y si lo ha activado en el modo de programación.

Cuanto más dura sea el agua, más frecuentemente deberá descalcificar la JURA. Por eso, es importante ajustar la dureza del agua correcta.

La dureza del agua puede ajustarse sin escalonamiento entre 1 °dH y 30 °dH.

Determinar la dureza del agua

Mediante la tira reactiva Aquadur® incluida en el equipamiento, podrá determinar la dureza del agua.

- ▶ Ponga la tira reactiva brevemente (1 segundo) bajo el agua corriente. Sacuda el agua.
 - ▶ Espere aprox. 1 minuto.
 - ▶ Lea el grado de dureza del agua según la coloración de la tira reactiva Aquadur® con ayuda de la descripción que aparece en el embalaje.
- Ahora podrá ajustar la dureza del agua.

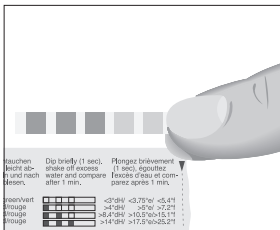

Ajustar la dureza del agua

Ejemplo: así se modifica la dureza del agua de «16 °dH» a «25 °dH».

Condición previa: el visualizador indica «Por favor, seleccione su producto».

- P** ▶ Pulse el botón P.
- ▶ «Estado de conservación (1/6)»
-  ▶ Gire el Rotary Switch hasta que se indique la opción del programa «Ajustes de conservación (3/6)».
- ▶ Pulse el botón «Dureza del agua».
- ▶ «Dureza del agua»
- ▶ Pulse los botones « < » o « > » para ajustar la dureza del agua.
- ▶ Pulse el botón «Almacenar».

En el visualizador aparece brevemente «Almacenado» para confirmar el ajuste.

▶ «Ajustes de conservación (3/6)»

- P** ▶ Pulse el botón P para salir del modo de programación.
«Por favor, seleccione su producto:»

Conectar la leche





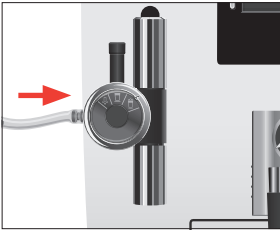
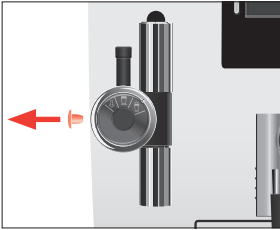

Su JURA permite obtener una espuma de leche cremosa de burbujas muy finas y con una consistencia perfecta. El criterio principal para espumar la leche es una temperatura de la leche de 4–8 °C. Por este motivo, recomendamos el uso de un refrigerador de leche o un termo de leche.

- ▶ Retire la tapa protectora del vaporizador Cappuccino.



- ▶ Acople el tubo de leche al vaporizador Cappuccino.
- ▶ Conecte el otro extremo del tubo de leche a un recipiente de leche o sumérjalo en un tetrabrik de leche.

2 Preparación

- i** Puede detener en cualquier momento la preparación de una especialidad de café o de agua caliente. Para ello, pulse un botón cualquiera.
- i** Durante el proceso de molienda podrá seleccionar la **intensidad del café** de los productos simples girando el Rotary Switch :  (ligero),  (suave),  (normal),  (fuerte) o  (extra).
- i** Durante la preparación podrá modificar la **cantidad de agua** preajustada girando el Rotary Switch  o pulsando el botón « < » y « > ».
- i** A través del visualizador podrá seguir el estado actual de la preparación.

En el modo de programación tiene la posibilidad de realizar ajustes permanentes para todos los productos (véase Capítulo 4 «Ajustes permanentes en el modo de programación – Ajustes del producto»).

Posibilidades de la preparación

Puede preparar más especialidades de café, aparte de las que se indican en el visualizador. Si gira el Rotary Switch se muestran otras especialidades de café en una vista en carrusel. La vista en carrusel se abandona automáticamente tras 5 segundos si no se ha iniciado ninguna preparación.

Los siguientes productos se indican por defecto en el visualizador:

- «Cappuccino»
- «Latte Macchiato»
- «Porción de leche»
- «Espresso»
- «Café»
- «Agua caliente»

Especialidades de café mostradas en la vista en carrusel:

- «Ristretto»
- «Dos Ristrettos»
- «Dos Espressos»
- «Dos cafés»

Espresso y café

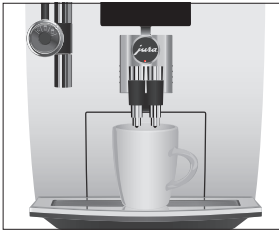

La preparación de «Espresso» y «Café» sigue este patrón.

Ejemplo: así se prepara un café.

- ▶ Coloque una taza debajo de la salida de café.
- ▶ Pulse el botón «Café».

La preparación se inicia. La cantidad de agua preajustada del café cae en la taza.

La preparación se detiene automáticamente. En el visualizador aparece «Por favor, seleccione su producto:».

Preparación de dos especialidades de café

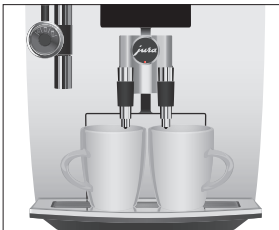

La preparación de **dos** especialidades de café se realiza bien a través de la vista en carrusel o bien pulsando dos veces el correspondiente botón de preparación.

Ejemplo: así se preparan **dos cafés** (a través de la vista en carrusel).

- ▶ Coloque dos tazas debajo de la salida de café.
- ▶ Gire el Rotary Switch para acceder a la vista en carrusel.
- ▶ Gire el Rotary Switch hasta que se indique «Dos cafés».
- ▶ Pulse el Rotary Switch.

La preparación se inicia. La cantidad de agua preajustada para el café cae en las tazas.

La preparación se detiene automáticamente. En el visualizador aparece «Por favor, seleccione su producto:».

- i** Así se preparan dos tazas de café pulsando simplemente un botón: Coloque dos tazas debajo de la salida de café. Pulse dos veces el botón «Café» (**en el transcurso de 2 segundos**) para iniciar la preparación del café.

Latte Macchiato y Cappuccino

Su JURA le prepara un Latte Macchiato o Cappuccino pulsando un botón. Para ello no es necesario desplazar el vaso o la taza.

Ejemplo: así se prepara un Latte Macchiato.

Condición previa: la leche está acoplada al vaporizador Cappuccino.

2 Preparación



- ▶ Coloque un vaso debajo del vaporizador Cappuccino.
- ▶ Ajuste la rueda de ajuste del vaporizador Cappuccino en la posición Espuma de leche .
- ▶ Pulse el botón «Latte Macchiato».
«Latte Macchiato», se prepara la espuma de leche.
La preparación se detiene automáticamente una vez alcanzada la cantidad de leche preajustada.

i Habrá una corta pausa durante la cual se separará la leche caliente de la espuma de la leche. De esta manera se podrán producir las capas características de un Latte Macchiato. Podrá definir la duración de esta pausa en el modo de programación (véase Capítulo 4 «Ajustes permanentes en el modo de programación – Ajustes del producto»).

La preparación del café se inicia. La cantidad de agua preajustada del Espresso cae en el vaso. La preparación se detiene automáticamente. En el visualizador aparece «Por favor, seleccione su producto:».



Para un funcionamiento siempre impecable del vaporizador Cappuccino, es estrictamente necesario limpiarlo **diariamente** si ha preparado leche (véase Capítulo 5 «Conservación – Limpiar el vaporizador Cappuccino»).

Leche caliente y espuma de leche



Ejemplo: así se prepara espuma de leche.

Condición previa: la leche está acoplada al vaporizador Cappuccino.

- ▶ Coloque una taza debajo del vaporizador Cappuccino.
- ▶ Ajuste la rueda de ajuste del vaporizador Cappuccino en la posición Espuma de leche .
- i** Si desea **calentar la leche**, sitúe la rueda de ajuste del vaporizador Cappuccino en la posición Leche .
- ▶ Pulse el botón «Porción de leche».
«Porción de leche»
En cuanto se haya calentado la máquina, aparece «Por favor, seleccione su producto:».

- ▶ Pulse de nuevo el botón «Porción de leche». «Porción de leche», se prepara la espuma de leche. La preparación se detiene automáticamente una vez alcanzada la cantidad de leche preajustada. En el visualizador aparece «Por favor, seleccione su producto:».

Para un funcionamiento siempre impecable del vaporizador Cappuccino, es estrictamente necesario limpiarlo **diariamente** si ha preparado leche (véase Capítulo 5 «Conservación – Limpiar el vaporizador Cappuccino»).

Café molido

Mediante el embudo de llenado para café molido puede utilizar una segunda variedad de café, por ejemplo café descafeinado.

- i** No añada nunca más de dos cucharadas dosificadas rasas de café molido.
- i** No utilice café molido demasiado fino. Éste podría obstruir el sistema y el café sólo saldría gota a gota.
- i** Si ha cargado una cantidad insuficiente de café molido, se indica «Café molido insuficiente» y la JURA interrumpe el proceso.
- i** La especialidad de café deseada ha de prepararse en un plazo de aprox. 1 minuto después de cargar el café molido. En caso contrario la JURA interrumpe el proceso y vuelve a estar en modo de disposición.

La preparación de todas las especialidades de café con café molido sigue siempre el mismo patrón.

Ejemplo: así se prepara un café con café molido.

- ▶ Coloque una taza debajo de la salida de café.
- ▶ Abra la tapa del embudo de llenado para café molido. «Por favor, añada café molido.»
- ▶ Ponga una cucharada rasa de café molido en el embudo de llenado con la cuchara dosificadora.
- ▶ Cierre la tapa del embudo de llenado. «Por favor, seleccione su producto:»



Adaptar de forma permanente la cantidad de agua al tamaño de taza

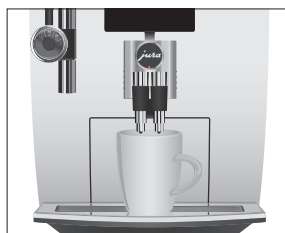

- ▶ Pulse el botón «**café**».

La preparación se inicia. La cantidad de agua preajustada del café cae en la taza.

La preparación se detiene automáticamente. En el visualizador aparece «**Por favor, seleccione su producto:**».

Puede adaptar fácilmente y de forma permanente la cantidad de agua de todos los productos al tamaño de taza. La cantidad se ajusta una vez tal y como se indica en el siguiente ejemplo. A partir de ese momento saldrá la misma cantidad para todas las demás preparaciones.

El ajuste permanente de la cantidad de agua al tamaño de la taza de todas las especialidades de café y de agua caliente sigue siempre este patrón.

Ejemplo: así se ajusta de forma **permanente** la cantidad de agua para un café.

Condición previa: el visualizador indica «**Por favor, seleccione su producto:**».

- ▶ Coloque una taza debajo de la salida de café.
 - ▶ Pulse y **mantenga pulsado** el botón «**Café**» hasta que aparezca «**¿Se ha alcanzado la cantidad de llenado deseada? Pulsar botón.**».
 - ▶ Suelte el botón «**Café**».
- Se inicia la preparación y el café cae en la taza.
- ▶ Pulse cualquier botón en cuanto haya suficiente café en la taza.

La preparación se detiene. En el visualizador aparece brevemente «**Almacenado**». La cantidad de agua ajustada para un café queda permanentemente almacenada. En el visualizador aparece «**Por favor, seleccione su producto:**».

- i** Podrá modificar este ajuste en cualquier momento repitiendo este proceso.
- i** El ajuste permanente de la cantidad al tamaño de taza funciona también para los productos que se indican en el carrusel. Para ello, mantenga pulsado el Rotary Switch  hasta que aparezca «**¿Se ha alcanzado la cantidad de llenado deseada? Pulsar botón.**».

- i** Puede ajustar de manera permanente la cantidad de todos los productos en el modo de programación (véase Capítulo 4 «Ajustes permanentes en el modo de programación – Ajustes del producto»).

Ajustar el mecanismo de molienda

ATENCIÓN

Usted puede adaptar el mecanismo de molienda sin escalonamiento al grado de tueste de su café.

Si ajusta el grado de molido con el mecanismo de molienda parado, pueden producirse daños en el selector giratorio para ajuste del grado de molido.

- ▶ Ajuste el grado de molido sólo con el mecanismo de molienda en funcionamiento.

El ajuste correcto del grado de molido se reconocerá por la homogeneidad con la que el café sale por la salida de café. Además, se formará una crema fina y densa.

Ejemplo: así se modifica el grado de molido **durante** la preparación de un Espresso.

- ▶ Abra la tapa del compartimento de accesorios.
- ▶ Coloque una taza debajo de la salida de café.
- ▶ Pulse el botón «Espresso».

Se activa el mecanismo de molienda. En el visualizador se indica «Espresso».

- ▶ Sitúe el selector giratorio para ajuste del grado de molido en la posición deseada **mientras** el mecanismo de molienda esté en funcionamiento.

El Espresso se prepara, el grado de molido está ajustado.

- ▶ Cierre la tapa del compartimento de accesorios.



Agua caliente

Para la preparación de agua caliente podrá seleccionar las siguientes temperaturas: «Baja», «Normal», «Caliente».

- i** En algunos modelos, encontrará un vaporizador de agua caliente individual bajo la tapa del compartimento de accesorios.

⚠ ATENCIÓN

Peligro de escaldadura por salpicaduras de agua caliente.

- ▶ Evite el contacto directo con la piel.



- ▶ Coloque una taza debajo del vaporizador Cappuccino.

- ▶ Pulse el botón «Agua caliente».

Se indican «Agua caliente» y la temperatura.

- i** Pulsando varias veces los botones «<» o «>» (**en el transcurso de unos 2 segundos**) podrá ajustar la temperatura individualmente. Sin embargo, este ajuste se guarda.

«Agua caliente», el agua caliente cae en la taza.

La preparación se detiene automáticamente. En el visualizador aparece «Por favor, seleccione su producto».



3 Funcionamiento diario

Conectar la máquina

Al conectar la JURA se solicita automáticamente el enjuague de conexión, que se activa pulsando el Rotary Switch . En el modo de programación tiene la posibilidad de cambiar este ajuste para que la máquina active automáticamente el enjuague de conexión (véase Capítulo 4 «Ajustes permanentes en el modo de programación – Ajustes de conservación»).

Condición previa: su JURA está conectada a través del interruptor de alimentación.



- ▶ Coloque un recipiente debajo de la salida de café.
-  ▶ Pulse el botón de mando marcha/parada para conectar la JURA.
En el visualizador aparece «Bienvenido a JURA». La máquina se calienta.
«Por favor, pulse el Rotary Switch.»
-  ▶ Pulse el Rotary Switch.
La máquina se enjuaga. El proceso se detiene automáticamente. En el visualizador aparece «Por favor, seleccione su producto;».

Conservación diaria

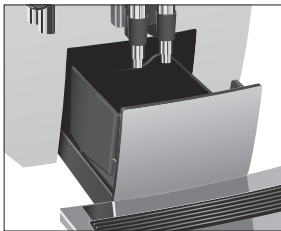

La máquina debería someterse a una conservación diaria para que usted pueda disfrutar durante mucho tiempo de su JURA y garantizar en todo momento la calidad óptima del café.

- ▶ Extraiga la bandeja recogegotas.
- ▶ Vacíe el depósito de posos y la bandeja recogegotas. Enjuague ambas piezas con agua caliente.
- i** Vacíe siempre el depósito de posos de café con la máquina **conectada**. El contador de posos de café solamente se restablecerá si procede esta manera.
- ▶ Vuelva a colocar el depósito de posos y la bandeja recogegotas.
- ▶ Enjuague el depósito de agua con agua clara.
- ▶ Retire el tubo de leche y enjuáguelo a fondo bajo un chorro de agua corriente.

- ▶ Desmonte y enjuague el vaporizador Cappuccino (véase Capítulo 5 «Conservación – Desmontar y enjuagar el vaporizador Cappuccino»).
- ▶ Limpie la superficie de la máquina con un paño limpio, suave y húmedo (p. ej. de microfibra).

Conservación regular

Ejecute las siguientes medidas de conservación **con regularidad** o bien **en caso necesario**:

- Por motivos de higiene recomendamos cambiar el tubo de leche con regularidad (cada 3 meses aproximadamente). Los tubos de recambio pueden adquirirse en comercios especializados (juego de accesorios original para vaporizadores JURA).
- Limpie las paredes interiores del depósito de agua utilizando, por ejemplo, un cepillo. Encontrará más información sobre el depósito de agua en el presente modo de empleo. (véase Capítulo 5 «Conservación – Descalcificar el depósito de agua»).
- En las partes superior e inferior de la plataforma para tazas pueden acumularse residuos de leche y café. Limpie la plataforma para tazas en estos casos.

Desconectar la máquina



Si desconecta su JURA se enjuagarán las salidas en las que se haya preparado una especialidad de café o leche.

- ▶ Coloque un recipiente debajo de la salida de café y otro debajo del vaporizador Cappuccino.
- ▶ Pulse el botón de mando marcha/parada.

«Enjuagar la máquina.», «El sistema de leche se enjuaga.». Se enjuagan las salidas en las que se preparó una especialidad de café o leche. El proceso se detiene automáticamente. Su JURA está desconectada.

- i** Si la JURA se desconecta con el botón de mando marcha/parada, la máquina consumirá menos de 0,1 W de energía en modo de espera. Utilice el interruptor de alimentación para desenchufar la máquina de la red eléctrica.

4 Ajustes permanentes en el modo de programación

Pulse el botón P para acceder al modo de programación. Girando el Rotary Switch así como con los botones variables podrá navegar a través de las opciones del programa y memorizar de forma permanente los ajustes deseados. Podrá realizar los siguientes ajustes de forma permanente:

Opción del programa	Subopción	Explicación
«Estado de conservación (1/6)»	«Limpieza», «Descalcificación» (sólo si no está activado el filtro), «Cambio del filtro» (sólo si está activado el filtro), «Enjuague café», «Limpieza sistema de leche»	▶ Inicie el programa de conservación solicitado.
«Ajustes del producto (2/6)»	«Modo experto»	▶ Seleccione sus ajustes para las especialidades de café y el agua caliente.
«Ajustes de conservación (3/6)»	«Filtro», «Dureza del agua» (sólo si no está activado el filtro), «Enjuague café» «Enjuague sistema de leche»	▶ Seleccione si utiliza su JURA con o sin cartucho de filtro CLARIS Blue. ▶ Ajuste la dureza del agua. ▶ Modifique los ajustes para el enjuague de conexión y el enjuague del sistema de leche.
«Ajustes de la máquina 1 (4/6)»	«Ahorrar energía», «Desconectar después de», «Unidades», «Ajuste de fábrica»	▶ Seleccione un modo de ahorro de energía. ▶ Ajuste el tiempo después del cual debe desconectarse automáticamente la JURA. ▶ Seleccione la unidad de la cantidad de agua. ▶ Restablezca el ajuste de fábrica de los valores ajustados de forma permanente de todos los productos.
«Ajustes de la máquina 2 (5/6)»	«Selección de idioma», «Display», «Temas de visualización»	▶ Seleccione el idioma y el color de fondo del visualizador.
«Informaciones (6/6)»	«Contador de preparación», «Contador de conservación», «Versión»	▶ Mantenga el control sobre todas las especialidades de café preparadas y consulte la cantidad de programas de conservación ejecutados.

Ajustes del producto

En la opción del programa «Ajustes del producto (2/6)» podrá realizar ajustes individuales para todas las especialidades de café y de agua caliente. Pueden realizarse los siguientes ajustes:

Producto	Temperatura	Intensidad del café	Cantidad
Ristretto, Espresso, Café	«Normal», «Alta»	«ligero», «suave», «normal», «fuerte», «extra»	Cantidad de llenado: «25 ml» – «240 ml»
Dos Ristrettos, Dos Espressos, Dos cafés	«Normal», «Alta»	–	Cantidad de llenado: «25 ml» – «240 ml» (por taza)
Latte Macchiato, Cappuccino	«Normal», «Alta»	«ligero», «suave», «normal», «fuerte», «extra»	Cantidad de leche: «3 s» – «120 s» Pausa: «0 s» – «60 s» Cantidad de llenado: «25 ml» – «240 ml»
Porción de leche	–	–	«3 s» – «120 s»
Agua caliente	«Baja», «Normal», «Caliente»	–	«25 ml» – «450 ml»

Ejemplo: así se modifica la cantidad de leche de un Latte Macchiato de «16 s» a «20 s», la pausa de «30 s» a «40 s» y la cantidad de agua de «45 ml» a «40 ml».

Condición previa: el visualizador indica «Por favor, seleccione su producto».

P ▶ Pulse el botón P.

«Estado de conservación (1/6)»

 ▶ Gire el Rotary Switch hasta que se indique la opción del programa «Ajustes del producto (2/6)».

▶ Pulse el botón «Modo experto».

«Modo experto»

i En el siguiente paso seleccionará el botón del producto para el que desee realizar el ajuste. Durante esta operación no se preparará ningún producto.

▶ Pulse el botón «Latte Macchiato».

«Latte Macchiato»

- ▶ Pulse el botón «Cantidad de leche».
 - ▶ Pulse los botones « < » o « > » para cambiar el ajuste de la cantidad de leche a «20 s».
 - ▶ Pulse el botón «Almacenar».
En el visualizador aparece brevemente «Almacenado».
 - ▶ Pulse el botón «Cantidad».
 - ▶ Pulse los botones « < » o « > » para cambiar el ajuste de la cantidad de llenado a «40 ml».
 - ▶ Pulse el botón «Almacenar».
En el visualizador aparece brevemente «Almacenado».
 - ▶ Pulse el botón «Más».
 - ▶ Pulse el botón «Pausa».
 - ▶ Pulse los botones « < » o « > » para cambiar el ajuste de la pausa a «40 s».
 - ▶ Pulse el botón «Almacenar».
En el visualizador aparece brevemente «Almacenado».
- «Latte Macchiato»
- P** ▶ Pulse el botón P para salir del modo de programación.
«Por favor, seleccione su producto:»

Ajustes de conservación

En la opción del programa «Ajustes de conservación (3/6)» podrá realizar los siguientes ajustes:

- «Filtro»
 - Activar el cartucho de filtro CLARIS Blue (véase Capítulo 1 «Preparación y puesta en funcionamiento – Colocar y activar el filtro»).
- «Dureza del agua»
 - Si no utiliza un cartucho de filtro deberá ajustar la dureza del agua (véase Capítulo 1 «Preparación y puesta en funcionamiento – Ajustar la dureza del agua»).
- «Enjuague café» / «Manual»
 - El enjuague de conexión debe activarse manualmente.
- «Enjuague café» / «Automático»
 - El enjuague de conexión se activa automáticamente.
- «Enjuague sistema de leche» / «Pasados 10 min.»
 - El enjuague del sistema de leche se requiere 10 minutos después de la preparación de una especialidad de café con leche.

- «Enjuague sistema de leche» / «Inmediato»
 - El enjuague del sistema de leche se requiere inmediatamente después de la preparación de una especialidad de café con leche.

Ejemplo: así se realiza un ajuste del sistema de leche para que este se solicite **inmediatamente** después de la preparación de una especialidad de café con leche.

Condición previa: el visualizador indica «Por favor, seleccione su producto:».

- P** ▶ Pulse el botón P.
- «Estado de conservación (1/6)»
-  ▶ Gire el Rotary Switch hasta que se indique la opción del programa «Ajustes de conservación (3/6)».
- ▶ Pulse el botón «Enjuague sistema de leche».
- «Enjuague sistema de leche»
- ▶ Pulse el botón «Inmediato».
- ▶ Pulse el botón «Almacenar».
- En el visualizador aparece brevemente «Almacenado».
- «Ajustes de conservación (3/6)»
- P** ▶ Pulse el botón P para salir del modo de programación.
- «Por favor, seleccione su producto:»

Modo de ahorro de energía

En la opción del programa «Ajustes de la máquina 1 (4/6)» / «Ahorrar energía» puede ajustarse de forma permanente un modo de ahorro de energía.

- «Inactivo»
 - Todas las especialidades de café, de café con leche y de agua caliente pueden prepararse sin tener que esperar.
 - La máquina debe calentarse antes de preparar leche.
- «Activo» (ahorro de energía de hasta un 40 %)
 - Poco después de la última preparación la JURA deja de calentar. Al alcanzar la temperatura de ahorro, en el visualizador se indica el mensaje «Ahorrar energía»; puede durar varios minutos.
 - La máquina debe calentarse antes de preparar café, agua caliente o leche.

Ejemplo: así se cambia el modo de ahorro de energía de «Inactivo» a «Activo».

Condición previa: el visualizador indica «Por favor, seleccione su producto:».

- P ▶ Pulse el botón P.
«Estado de conservación (1/6)»
-  ▶ Gire el Rotary Switch hasta que se indique la opción del programa «Ajustes de la máquina 1 (4/6)».
- ▶ Pulse el botón «Ahorrar energía».
- ▶ Pulse el botón «Activo».
- ▶ Pulse el botón «Almacenar».
- En el visualizador aparece brevemente «Almacenado».
- «Ajustes de la máquina 1 (4/6)»
- P ▶ Pulse el botón P para salir del modo de programación.
«Por favor, seleccione su producto:»

Desconexión automática

Mediante la desconexión automática de su JURA puede ahorrar energía. Si la función está activada, su JURA se desconectará automáticamente después de la última acción realizada en la máquina, una vez transcurrido el tiempo ajustado.

Puede ajustar la desconexión automática a 15 minutos o 0,5–15 horas.

Condición previa: el visualizador indica «Por favor, seleccione su producto:».

- P ▶ Pulse el botón P.
«Estado de conservación (1/6)»
-  ▶ Gire el Rotary Switch hasta que se indique la opción del programa «Ajustes de la máquina 1 (4/6)».
- ▶ Pulse el botón «Desconectar después de».
- «Desconectar después de»
- ▶ Pulse los botones « < » o « > » para cambiar el ajuste.
- ▶ Pulse el botón «Almacenar».
- En el visualizador aparece brevemente «Almacenado».
- «Ajustes de la máquina 1 (4/6)»
- P ▶ Pulse el botón P para salir del modo de programación.
«Por favor, seleccione su producto:»

Unidad de cantidad de agua

Podrá cambiar la unidad de la cantidad de agua de «ml» a «oz».

Ejemplo: así se modifica la unidad de la cantidad de agua de «ml» a «oz».

Condición previa: el visualizador indica «Por favor, seleccione su producto».

- P ▶ Pulse el botón P.
«Estado de conservación (1/6)»
-  ▶ Gire el Rotary Switch hasta que se indique la opción del programa «Ajustes de la máquina 1 (4/6)».
 - ▶ Pulse el botón «Unidades».
«Unidades»
 - ▶ Pulse el botón «oz».
 - ▶ Pulse el botón «Almacenar».En el visualizador aparece brevemente «Almacenado».
«Ajustes de la máquina 1 (4/6)»
- P ▶ Pulse el botón P para salir del modo de programación.
«Por favor, seleccione su producto»

Restablecer los ajustes de fábrica

En la opción del programa «Ajustes de la máquina 1 (4/6)» / «Ajuste de fábrica» podrá restablecer los ajustes de fábrica de diferentes ajustes:

- «Máquina»
 - **Todos los ajustes del cliente** (excepto «Filtro» y «Dureza del agua») se restablecen a los ajustes de fábrica. A continuación se desconecta su JURA.
- «Productos»
 - Pueden restablecerse los ajustes (cantidad de agua, aroma, temperatura, etc.) de cada producto **individualmente** a los ajustes de fábrica. También se restablecerá el ajuste de fábrica del producto doble correspondiente.
- «Todos los productos»
 - Se restablecen los ajustes (cantidad de agua, aroma, temperatura, etc.) de **todos los productos** a los ajustes de fábrica.
- «Display»
 - Todos los ajustes del visualizador realizados se restablecen a los valores de fábrica.

Ejemplo: así se restablecen los ajustes de fábrica de los valores de «Espresso».

Condición previa: el visualizador indica «Por favor, seleccione su producto:».

- P ▶ Pulse el botón P.
«Estado de conservación (1/6)»
-  ▶ Gire el Rotary Switch hasta que se indique la opción del programa «Ajustes de la máquina 1 (4/6)».
 - ▶ Pulse el botón «Ajuste de fábrica».
 - ▶ Pulse el botón «Productos».
 - ▶ Pulse el botón «Espresso».
 - «Espresso» / «¿Desea restablecer los ajustes de fábrica del producto?»
 - ▶ Pulse el botón «Más».
 - En el visualizador aparece brevemente «Almacenado».
 - «Ajuste de fábrica»
- P ▶ Pulse el botón P para salir del modo de programación.
«Por favor, seleccione su producto:»

Idioma

En esta opción del programa podrá ajustar el idioma de su JURA.

- i** Si ha elegido por error un idioma que no entiende, puede volver a restablecer fácilmente los ajustes de la máquina con «English»: Pulse el botón P para acceder al modo de programación. Seleccione con el Rotary Switch  la opción del programa «5/6» y pulse el botón superior izquierdo.

Ejemplo: así se modifica el idioma de «Español» a «English».

Condición previa: el visualizador indica «Por favor, seleccione su producto:».

- P ▶ Pulse el botón P.
«Estado de conservación (1/6)»
-  ▶ Gire el Rotary Switch hasta que se indique la opción del programa «Ajustes de la máquina 2 (5/6)».
 - ▶ Pulse el botón «Selección de idioma».
 - «Selección de idioma»

- ▶ Pulse el botón «English».
En el visualizador aparece brevemente «Saved».
«Machine settings 2 (5/6)»

- P ▶ Pulse el botón P para salir del modo de programación.
«Please select product:»

Color de fondo del visualizador

En esta opción del programa podrá ajustar el color de fondo del visualizador de su JURA.

Condición previa: el visualizador indica «Por favor, seleccione su producto:».

- P ▶ Pulse el botón P.
«Estado de conservación (1/6)»
-  ▶ Gire el Rotary Switch hasta que se indique la opción del programa «Ajustes de la máquina 2 (5/6)».
- ▶ Pulse el botón «Temas de visualización».
«Temas de visualización»
 - ▶ Pulse los botones « < » o « > » para cambiar el ajuste.
 - ▶ Pulse el botón «Almacenar».
En el visualizador aparece brevemente «Almacenado».
«Ajustes de la máquina 2 (5/6)»
- P ▶ Pulse el botón P para salir del modo de programación.
«Por favor, seleccione su producto:»

- i** El color de fondo seleccionado queda de este modo activo en la ventana de selección del visualizador con las especialidades de café.

Consultar informaciones

En la opción del programa «Informaciones (6/6)» podrá consultar la siguiente información:

- «Contador de preparación»: cantidad de especialidades de café, de café con leche y de agua caliente
- «Contador de conservación»: estado de conservación y cantidad de programas de conservación realizados (limpieza, descalcificación, cambio de filtro)
- Cantidad de limpiezas Cappuccino realizadas
- «Versión»: versión del software

Condición previa: el visualizador indica «Por favor, seleccione su producto:».

- P ▶ Pulse el botón P.
«Estado de conservación (1/6)»
-  ▶ Gire el Rotary Switch hasta que se indique la opción del programa «Informaciones (6/6)».
- ▶ Pulse el botón «Contador de preparación».
Se indica la cantidad de especialidades de café preparadas.
- ▶ Pulse el botón «↑».
«Informaciones (6/6)»
- P ▶ Pulse el botón P para salir del modo de programación.
«Por favor, seleccione su producto:»

5 Conservación

Su JURA dispone de los siguientes programas de conservación integrados:

- Enjuagar la máquina («Enjuague café»)
- Enjuagar el vaporizador Cappuccino («Enjuague sistema de leche»)
- Limpiar el vaporizador Cappuccino («Limpieza sistema de leche»)
- Cambiar el filtro («Cambio del filtro»)
- Limpiar la máquina («Limpieza»)
- Descalcificar la máquina («Descalcificación»)

i Realice la limpieza, la descalcificación, el enjuague del sistema de leche o el cambio del filtro cuando se le solicite.

i Pulsando el botón P puede acceder al resumen de los programas de conservación («Estado de conservación (1/6)'). Según el estado de la barra puede determinar el programa de conservación que se solicita. Cuando una de las barras esté completamente roja, su JURA requerirá el programa de conservación correspondiente.

i Por motivos de higiene, realice una limpieza del sistema de leche **diariamente** cada vez que prepare leche.

Enjuagar la máquina



Podrá activar el proceso de enjuague manualmente en cualquier momento.

Condición previa: el visualizador indica «Por favor, seleccione su producto:».

- ▶ Coloque un recipiente debajo de la salida de café.
- P** ▶ Pulse el botón P.
«Estado de conservación (1/6)»
- ▶ Pulse el botón «Enjuague café».
«Enjuagar la máquina.», sale agua por la salida de café.

El enjuague se detiene automáticamente. En el visualizador aparece «Por favor, seleccione su producto:».

Enjuagar el vaporizador Cappuccino

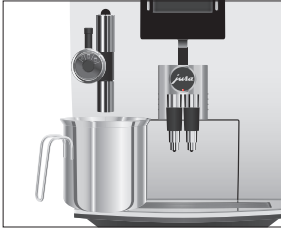

Después de cada preparación de leche, la JURA requiere un enjuague del sistema de leche.

Condición previa: el visualizador indica «Enjuagar sistema de leche».

- ▶ Coloque un recipiente debajo del vaporizador Cappuccino.
 - ▶ Pulse el Rotary Switch.
- «El sistema de leche se enjuaga.», sale agua por el vaporizador Cappuccino.
- El enjuague se detiene automáticamente. En el visualizador aparece «Por favor, seleccione su producto:».

Limpiar el vaporizador Cappuccino

Para un funcionamiento siempre impecable del vaporizador Cappuccino, es estrictamente necesario limpiarlo **diariamente** si ha preparado leche.

ATENCIÓN

El empleo de productos limpiadores incorrectos puede hacer que aparezcan residuos en el agua o se produzcan daños en la máquina.

- ▶ Utilice exclusivamente productos de conservación originales JURA.

- i** Podrá adquirir el detergente del sistema de leche JURA en comercios especializados.

Condición previa: el visualizador indica «Por favor, seleccione su producto:».

- P** ▶ Pulse el botón P.
- «Estado de conservación (1/6)»
- ▶ Pulse el botón «Limpieza sistema de leche».
- «Producto limpiador sistema de leche»
- ▶ Llene un recipiente con 250 ml de agua fresca y añada un tapón de detergente para el sistema de leche.
- ▶ Sumerja el tubo de leche en el recipiente.
- ▶ Gire la rueda de ajuste del vaporizador Cappuccino a la posición Espuma de leche ☐ o Leche ☐.



Desmontar y enjuagar el vaporizador Cappuccino

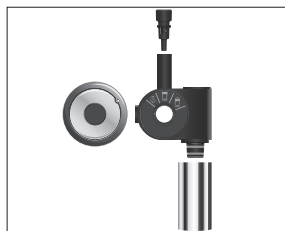

- ▶ Coloque otro recipiente debajo del vaporizador Cappuccino.
- ▶ Pulse el botón «Más».
«El sistema de leche se limpia.», sale agua por el vaporizador Cappuccino.
«Agua para limpieza sistema de leche»
- ▶ Enjuague a fondo el recipiente, llénelo de 250 ml de agua fresca y sumerja el tubo de leche en el mismo.
- ▶ Vacíe el otro recipiente y vuelva a colocarlo debajo del vaporizador Cappuccino.
- ▶ Pulse el botón «Más».
«El sistema de leche se limpia.», el vaporizador Cappuccino y el tubo se enjuagan con agua fresca.
En el visualizador aparece «Por favor, seleccione su producto:».

Para un funcionamiento impecable del vaporizador Cappuccino, y por motivos de higiene, es estrictamente necesario desmontarlo y enjuagarlo **diariamente** si ha preparado leche.

- ▶ Retire el tubo de leche y enjuáguelo a fondo bajo un chorro de agua corriente.
- ▶ Extraiga el vaporizador Cappuccino cuidadosamente hacia abajo.
- ▶ Desmonte completamente el vaporizador Cappuccino.
- ▶ Enjuague a fondo todas las piezas bajo un chorro de agua corriente. En caso de residuos de leche muy resacos, sumerja primero los componentes en una solución de 250 ml de agua fría y un tapón de detergente del sistema de leche JURA. Enjuague después a fondo los componentes.
- ▶ Vuelva a ensamblar el vaporizador Cappuccino.

i Preste atención a que todos los componentes estén ensamblados correcta y firmemente para que el vaporizador Cappuccino pueda funcionar óptimamente.

- ▶ Encaje el vaporizador Cappuccino firmemente en la pieza de conexión.

Cambiar el filtro

- i** El efecto del filtro se agota después de haber pasado 50 litros de agua por el mismo. Su JURA solicita un cambio de filtro.
- i** El efecto del filtro se agota después de dos meses. Ajuste la duración con ayuda del disco indicador de fecha en el portafiltros del depósito de agua.
- i** Si no está activado el cartucho de filtro CLARIS Blue en el modo de programación, no aparecerá ninguna solicitud para cambiar el filtro.

Condición previa: el visualizador indica «Cambiar el filtro».

P ▶ Pulse el botón P.

«Estado de conservación (1/6)»

▶ Pulse el botón «Cambio del filtro».

«Cambio del filtro»

i Si aún no desea iniciar el cambio del filtro, pulse el botón «**L**». No se debe olvidar que queda pendiente «Cambiar el filtro».

▶ Pulse el botón «**Más**».

«Cambiar el filtro»

▶ Retire el depósito de agua y vacíelo.

▶ Abra el portafiltros y retire el cartucho de filtro CLARIS Blue antiguo y la prolongación.

▶ Coloque la prolongación en la parte superior de un cartucho de filtro **nuevo**.

▶ Introduzca el cartucho de filtro en el depósito de agua ejerciendo una ligera presión.

▶ Cierre el portafiltros. Éste encaja audiblemente.

▶ Llene el depósito de agua con agua fresca y fría, y vuelva a colocarlo.



▶ Coloque un recipiente debajo del vaporizador Cappuccino (mín. 500 ml).

▶ Gire la rueda de ajuste del vaporizador Cappuccino a la posición Vapor ↓.

▶ Pulse el botón «**Más**».

«Filtro se enjuaga.», sale agua por el vaporizador Cappuccino.

- i** Puede interrumpir cuando lo desee el enjuague del filtro pulsando cualquier botón. Pulse el Rotary Switch  para continuar con el enjuague del filtro.
- i** El agua puede presentar una ligera coloración. Esta coloración no es ni insalubre ni afecta al sabor.

El enjuague del filtro termina automáticamente después de aprox. 500 ml. La JURA se calienta y vuelve a estar en modo de disposición.

Limpiar la máquina

Después de 200 preparaciones u 80 enjuagues de conexión, la JURA requiere una limpieza.

ATENCIÓN

El empleo de productos limpiadores incorrectos puede hacer que aparezcan residuos en el agua o se produzcan daños en la máquina.

- ▶ Utilice exclusivamente productos de conservación originales JURA.

- i** El programa de limpieza dura aproximadamente 20 minutos.
- i** No interrumpa el programa de limpieza. La calidad de la limpieza se vería afectada por ello.
- i** Las pastillas de limpieza JURA pueden adquirirse en comercios especializados.

Condición previa: el visualizador indica «Limpiar máquina».

P ▶ Pulse el botón P.

«Estado de conservación (1/6)»

▶ Pulse el botón «Limpieza».

«Limpieza»

i Si aún no desea iniciar la limpieza, pulse el botón «↑». No se debe olvidar que queda pendiente «Limpiar máquina».

▶ Pulse el botón «Más».

«Por favor, vacíe el depósito de posos.»

▶ Vacíe la bandeja recogegotas y el depósito de posos y vuelva a colocarlos.

«Por favor, pulse el Rotary Switch.»



- ▶ Coloque un recipiente debajo de la salida de café y otro debajo del vaporizador Cappuccino.
- ⏻ ▶ Pulse el Rotary Switch.
«Máquina limpiando.», sale agua por la salida de café.
El proceso se interrumpe, «Introducir pastilla de limpieza.»
- ▶ Abra la tapa del embudo de llenado para café molido.
- ▶ Introduzca una pastilla de limpieza JURA en el embudo de llenado.
- ▶ Cierre la tapa del embudo de llenado.
«Por favor, pulse el Rotary Switch.»
- ⏻ ▶ Pulse el Rotary Switch.
«Máquina limpiando.», sale agua varias veces por la salida de café y el vaporizador Cappuccino.
El proceso se interrumpe, «Por favor, vacíe el depósito de posos.»
- ▶ Vacíe la bandeja recogegotas y el depósito de posos y vuelva a colocarlos.
La limpieza ha concluido. Su JURA está de nuevo lista para funcionar.

Descalcificar la máquina

La JURA se calcifica debido al uso y solicita automáticamente una descalcificación. La calcificación depende del grado de dureza del agua.

⚠ ATENCIÓN

El producto descalcificador puede provocar irritaciones en la piel y en los ojos.

- ▶ Evite el contacto con la piel y los ojos.
- ▶ Elimine el producto descalcificador enjuagando con agua limpia. Consultar a un médico después de un contacto con los ojos.

ATENCIÓN

El empleo de productos descalcificadores incorrectos puede hacer que aparezcan residuos en el agua o se produzcan daños en la máquina.

- ▶ Utilice exclusivamente productos de conservación originales JURA.

ATENCIÓN La interrupción del proceso de descalcificación puede provocar daños en la máquina.

- ▶ Realice la descalcificación completamente.

ATENCIÓN El contacto del producto descalcificador con superficies delicadas (p. ej., mármol) puede provocar daños en las mismas.

- ▶ Elimine inmediatamente las salpicaduras.

-
- i** El programa de descalcificación dura aproximadamente 50 minutos.
 - i** Las pastillas de descalcificación JURA pueden adquirirse en comercios especializados.
 - i** Si utiliza un cartucho de filtro CLARIS Blue y éste está activado, no aparecerá ninguna solicitud de descalcificación.

Condición previa: el visualizador indica «Descalc. máquina».

P ▶ Pulse el botón P.

«Estado de conservación (1/6)»

▶ Pulse el botón «Descalcificación».

«Descalcificación»

i Si aún no desea iniciar la descalcificación, pulse el botón «**L**». No se debe olvidar que queda pendiente «Descalc. máquina».

▶ Pulse el botón «**Más**».

«Vaciar la bandeja recogegotas.»

▶ Vacíe la bandeja recogegotas y el depósito de posos y vuelva a colocarlos.

«Añada producto descalcificador.»

▶ Retire el depósito de agua y vacíelo.

▶ Disuelva por completo 3 pastillas de descalcificación JURA en un recipiente con 500 ml de agua. Este proceso puede tardar algunos minutos.

▶ Llene el depósito de agua vacío con la solución y vuelva a colocarlo.

«Por favor, pulse el Rotary Switch.»

▶ Extraiga el vaporizador Cappuccino cuidadosamente hacia abajo.

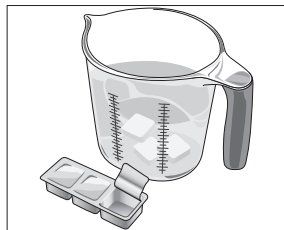



► Coloque un recipiente debajo de la pieza de conexión del vaporizador Cappuccino.

► Pulse el Rotary Switch.

«La máquina se descalcifica.», sale agua varias veces por la pieza de conexión del vaporizador Cappuccino.

El proceso se detiene automáticamente, «Vaciar la bandeja recogegotas.».

► Vacíe el recipiente que hay debajo de la pieza de conexión del vaporizador Cappuccino.

► Vacíe la bandeja recogegotas y el depósito de posos y vuelva a colocarlos.

«Por favor, llene el depósito de agua.»

► Retire el depósito de agua y enjuáguelo a fondo.

► Llene el depósito de agua con agua fresca y fría, y vuelva a colocarlo.

«Por favor, pulse el Rotary Switch.»

► Vuelva a colocar el vaporizador Cappuccino.

► Coloque un recipiente debajo de la salida de café y otro debajo del vaporizador Cappuccino.



► Pulse el Rotary Switch.

«La máquina se descalcifica.», sale agua por el vaporizador Cappuccino y la salida de café.

«La máquina se calienta.», «Enjuagar la máquina.», sale agua por la salida de café.

El proceso se detiene automáticamente, «Vaciar la bandeja recogegotas.».

► Vacíe la bandeja recogegotas y el depósito de posos y vuelva a colocarlos.

La descalcificación ha concluido. Su JURA está de nuevo lista para funcionar.

i Enjuague el depósito de agua a fondo en caso de que se produzca una interrupción imprevista del proceso de descalcificación.



Limpiar el recipiente de café en grano

El café en grano puede presentar una ligera capa de grasa que permanecerá adherida a las paredes del recipiente de café en grano. Estos residuos pueden afectar negativamente al resultado de la preparación de café. Por este motivo, limpie de vez en cuando el recipiente de café en grano.

Condición previa: el visualizador indica «Llenar recipiente de café en grano.».

- 🔌 ▶ Desconecte la máquina con el botón de mando marcha/parada.
- 🔌 ▶ Desconecte su máquina mediante el interruptor de alimentación.
 - ▶ Abra la tapa del recipiente de café en grano y retire la tapa de protección de aroma.
 - ▶ Limpie el recipiente de café en grano con un paño seco y suave.
 - ▶ Rellene el recipiente con café en grano, cierre la tapa de protección de aroma y la tapa del recipiente de café en grano.

Descalcificar el depósito de agua

El depósito de agua puede calcificarse. Para que quede garantizado un funcionamiento correcto, debería descalcificar de vez en cuando el depósito de agua.

- ▶ Retire el depósito de agua.
- ▶ Si utiliza un cartucho de filtro CLARIS Blue, retírelo.
- ▶ Disuelva 3 pastillas de descalcificación JURA en el depósito de agua completamente lleno.
- ▶ Deje la solución descalcificadora en el depósito de agua durante varias horas (por ejemplo toda la noche).
- ▶ Vacíe el depósito de agua y enjuáguelo a fondo.
- ▶ Si utiliza un cartucho de filtro CLARIS Blue, vuelva a insertarlo.
- ▶ Llene el depósito de agua con agua fresca y fría, y vuelva a colocarlo.

6 Mensajes en el visualizador

Mensaje	Causa/Consecuencia	Medida
«Por favor, llene el depósito de agua.»	El depósito de agua está vacío. La preparación no es posible.	► Llene el depósito de agua (véase Capítulo 1 «Preparación y puesta en funcionamiento – Llenar el depósito de agua»).
«Por favor, vacíe el depósito de posos.»	El depósito de posos está lleno. La preparación no es posible.	► Vacíe el depósito de posos y la bandeja recogegotas (véase Capítulo 3 «Funcionamiento diario – Conservación diaria»).
«Vaciar la bandeja recogegotas.»	La bandeja recogegotas está llena. La preparación no es posible.	► Vacíe la bandeja recogegotas. ► Limpie y seque los contactos metálicos en la parte posterior de la bandeja recogegotas.
«La bandeja recogegotas falta.»	La bandeja recogegotas está mal puesta o no está puesta. La preparación no es posible.	► Coloque la bandeja recogegotas.
«Por favor, pulse el Rotary Switch.»	La JURA requiere un enjuague o la continuación de un programa de conservación iniciado.	► Pulse el Rotary Switch para activar el enjuague o para continuar con el programa de conservación.
«Llenar recipiente de café en grano.»	El recipiente de café en grano está vacío. La preparación no es posible.	► Llene el recipiente de café en grano (véase Capítulo 1 «Preparación y puesta en funcionamiento – Llenar el recipiente de café en grano»).
«Enjuagar sistema de leche»	La JURA requiere un enjuague del sistema de leche.	► Pulse el Rotary Switch para activar el enjuague del sistema de leche.
«Cambiar el filtro»	El efecto del cartucho de filtro está agotado.	► Cambie el cartucho de filtro CLARIS Blue (véase Capítulo 5 «Conservación – Cambiar el filtro»).
«Limpiar máquina»	La JURA requiere una limpieza.	► Realice la limpieza (véase Capítulo 5 «Conservación – Limpiar la máquina»).
«Descalc. máquina»	La JURA requiere una descalcificación.	► Realice la descalcificación (véase Capítulo 5 «Conservación – Descalcificar la máquina»).

Mensaje	Causa/Consecuencia	Medida
«Café molido insuficiente»	Se ha cargado muy poco café molido, la JURA interrumpe el proceso.	► Cargue una mayor cantidad de café molido durante la siguiente preparación (véase Capítulo 2 «Preparación – Café molido»).

7 Eliminación de anomalías

Problema	Causa/Consecuencia	Medida
En la preparación de un Latte Macchiato no se producen las tres capas características.	–	<ul style="list-style-type: none"> ▶ Gire por completo la rueda de ajuste del vaporizador Cappuccino hacia la derecha hasta la posición Espuma de leche . ▶ Ajuste en el modo de programación la duración de la pausa a como mínimo 30 segundos (véase Capítulo 4 «Ajustes permanentes en el modo de programación – Ajustes del producto»).
Al espumar leche, se hace muy poca espuma o la leche salpica fuera del vaporizador Cappuccino.	El vaporizador Cappuccino está sucio.	<ul style="list-style-type: none"> ▶ Limpie el vaporizador Cappuccino (véase Capítulo 5 «Conservación – Limpiar el vaporizador Cappuccino»). ▶ Compruebe si falta la tubuladura de aspiración de aire del vaporizador Cappuccino. ▶ Enjuague la tubuladura de aspiración de aire o cámbiela. El Pack de Bienvenida contiene un repuesto.
Durante la preparación de café, el café sólo sale gota a gota.	El grado de molido del café o del café molido es demasiado fino y por ello se obstruye el sistema. Probablemente se haya utilizado varias veces el mismo cartucho de filtro o no se haya ajustado correctamente la dureza del agua en el modo de programación.	<ul style="list-style-type: none"> ▶ Ajuste un grado de molido más grueso en el mecanismo de molienda o utilice café molido más grueso (véase Capítulo 2 «Preparación – Ajustar el mecanismo de molienda»). ▶ Realice una descalcificación (véase Capítulo 5 «Conservación – Descalcificar la máquina»).
La dureza del agua no puede ajustarse.	El cartucho de filtro CLARIS Blue está activado.	<ul style="list-style-type: none"> ▶ Desactive el cartucho de filtro en el modo de programación.
«Llenar recipiente de café en grano.» no se indica a pesar de estar vacío el recipiente de café en grano.	La monitorización del café en grano está sucia.	<ul style="list-style-type: none"> ▶ Limpie el recipiente de café en grano (véase Capítulo 5 «Conservación – Limpiar el recipiente de café en grano»).

Problema	Causa/Consecuencia	Medida
«Vaciar la bandeja recogegotas.» se indica permanentemente.	Los contactos metálicos de la bandeja recogegotas están sucios o mojados.	► Limpie y seque los contactos metálicos en la parte posterior de la bandeja recogegotas.
«Por favor, llene el depósito de agua.» se indica a pesar de estar lleno el depósito de agua.	El flotador del depósito de agua está atascado.	► Descalcifique el depósito de agua (véase Capítulo 5 «Conservación – Descalcificar el depósito de agua»).
Del vaporizador Cappuccino no sale agua o vapor o sale muy poca agua o vapor. El ruido de bombeo es muy silencioso.	La pieza de conexión del vaporizador Cappuccino puede estar obstruida por residuos de leche o partículas de cal que se han desprendido durante la descalcificación.	<ul style="list-style-type: none"> ► Retire el vaporizador Cappuccino. ► Desenrosque la pieza de conexión negra con ayuda del orificio hexagonal de la cuchara dosificadora para café molido. ► Limpie a fondo la pieza de conexión. ► Enrosque a mano la pieza de conexión. ► Apriétela cuidadosamente con el orificio hexagonal de la cuchara dosificadora no más de un cuarto de vuelta.
El mecanismo de molienda hace mucho ruido.	En el mecanismo de molienda hay cuerpos extraños.	► Póngase en contacto con el servicio al cliente de su país (véase Capítulo 11 «Contactos JURA / Advertencias legales»).
Se indica « ERROR 2 ».	Por razones de seguridad, si la máquina estuvo expuesta al frío durante mucho tiempo, el proceso de calentamiento estará bloqueado.	► Caliente la máquina a temperatura ambiente.
Se indican otros mensajes de « ERROR ».	–	► Desconecte la JURA mediante el interruptor de alimentación. Póngase en contacto con el servicio al cliente de su país (véase Capítulo 11 «Contactos JURA / Advertencias legales»).

i Si no fue posible eliminar las anomalías, póngase en contacto con el servicio al cliente de su país (véase Capítulo 11 «Contactos JURA / Advertencias legales»).

8 Transporte y eliminación respetuosa con el medioambiente

Transporte / Vaciar el sistema

Para proteger la JURA de heladas durante el transporte, el sistema ha de vaciarse.

Condición previa: el visualizador indica «Por favor, seleccione su producto».

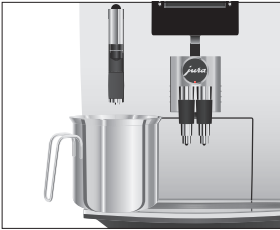

- ▶ Extraiga el vaporizador Cappuccino cuidadosamente hacia abajo.
- ▶ Coloque un recipiente debajo de la pieza de conexión del vaporizador Cappuccino.
- ▶ Pulse el botón «Porción de leche».

«La máquina se calienta.»

En cuanto se haya calentado la máquina, aparece «Por favor, seleccione su producto».
- ▶ Pulse de nuevo el botón «Porción de leche».

«Porción de leche», sale vapor caliente de la pieza de conexión.
- ▶ Retire el depósito de agua y vacíelo.
- ▶ Gire el Rotary Switch hasta que se indique «60 s».

Saldrá vapor de la pieza de conexión hasta que el sistema esté vacío.

«Por favor, llene el depósito de agua.»
- ▶ Pulse el botón de mando marcha/parada.

La JURA está desconectada.

Eliminación

Elimine las máquinas antiguas respetando el medioambiente.



Las máquinas antiguas contienen valiosos materiales reciclables que deberían destinarse al reciclado. Por este motivo, las máquinas antiguas deben eliminarse a través de sistemas de recogida apropiados.

9 Datos técnicos

Voltaje	220–240 V ~, 50 Hz
Potencia	1450 W
Marca de conformidad	CE
Consumo de energía «Ahorrar energía» / «Activo»	aprox. 5 Wh
Consumo de energía «Ahorrar energía» / «Inactivo»	aproximadamente 12 Wh
Presión de bomba	estática máx. 15 bares
Capacidad del depósito de agua	2,1 l
Capacidad del recipiente de café en grano	250 g
Capacidad del depósito de posos	máximo 16 porciones
Longitud del cable	aproximadamente 1,1 m
Peso	10,9 kg
Medidas (An × Al × P)	28,5 × 34,2 × 43,3 cm

10 Índice alfabético

A

- Adaptar de forma permanente la cantidad de agua al tamaño de taza 20
- Agua caliente 22
- Ajustes
 - Ajustes de conservación 27
 - Ajustes permanentes en el modo de programación 25
- Ajustes de conservación 27
- Ajustes de fábrica
 - Restablecer los ajustes de fábrica 30
- Ajustes del producto 26
- Ajustes del visualizador 32
- Ajustes permanentes en el modo de programación 25

B

- Bandeja recogegotas 4
- Botón
 - Botón de mando marcha/parada 5
 - Botón P (programación) 5

C

- Cable de alimentación 4
- Café 17
- Café instantáneo
 - Café molido 19
- Café molido 19
 - Cuchara dosificadora para café molido 4
- Cappuccino 17
- Cartucho de filtro CLARIS Blue
 - Cambiar 37
 - Colocar y activar 12
- Color de fondo del visualizador 32
- Conectar 23
- Conservación 34
 - Conservación diaria 23
- Conservación regular 24
- Consultar informaciones 32
- Contactos 52
- Cuchara dosificadora para café molido 4

D

- Datos técnicos 48
- Depósito de agua 4
 - Descalcificar 42
 - Llenar 10

Depósito de posos 4

Descalcificar

- Depósito de agua 42

- Máquina 39

Desconectar 24

Desconexión automática 29

Descripción de símbolos 3

Desmontar

- Vaporizador Cappuccino 36

Determinar y ajustar la dureza del agua 14

Direcciones 52

Dos productos 17

Dureza del agua 14

- Ajustar la dureza del agua 14

- Determinar la dureza del agua 14

E

Eliminación 47

Eliminación de anomalías 45

Embudo de llenado

- Embudo de llenado para café molido 4

Enjuagar

- Máquina 34

Enjuague del sistema de leche

- Enjuagar el vaporizador Cappuccino 35

Espresso 17

Espuma de leche 18

F

Filtro

- Cambiar 37

- Colocar y activar 12

G

Grado de molido

- Ajustar el mecanismo de molienda 21

- Selector giratorio para ajuste del grado de molido 4

Guía rápida 10

I

Idioma 31

Instalación

- Instalar la máquina 10

Internet 10

Interruptor de alimentación 4

- J**
JURA
Contactos 52
Internet 10
- L**
Latte Macchiato 17
Leche
Conectar la leche 15
Leche caliente 18
Leche, caliente 18
Limpiar
Máquina 38
Recipiente de café en grano 42
Limpieza del sistema de leche
Limpiar el vaporizador Cappuccino 35
Línea de asistencia telefónica 52
Llenar
Depósito de agua 10
Recipiente de café en grano 11
- M**
Mantenimiento
Conservación regular 24
Máquina
Conectar 23
Conservación regular 24
Descalcificar 39
Desconectar 24
Enjuagar 34
Instalación 10
Limpiar 38
Mensajes en el visualizador 43
Modo de ahorro de energía 28
Modo de programación 25
Ajustar la dureza del agua 14
Ajustes de conservación 27
Ajustes del producto 26
Color de fondo del visualizador 32
Consultar informaciones 32
Desconexión automática 29
Idioma 31
Modo de ahorro de energía 28
Restablecer los ajustes de fábrica 30
Unidad de cantidad de agua 30
- O**
Onderhoud
Conservación regular 24
- P**
Página web 10
Plataforma de tazas 4
Preparación 16
Agua caliente 22
Café 17
Café molido 19
Dos especialidades de café 17
Espresso 17
Leche 18
Préparation
Cappuccino 17
Latte Macchiato 17
Primera puesta en funcionamiento 11
Problemas
Eliminación de anomalías 45
Producto doble 17
Puesta en funcionamiento, Primera 11
- R**
Recipiente de café en grano
Limpiar 42
Llenar 11
Recipiente de café en grano con tapa de protección de aroma 4
Rotary Switch 5
- S**
Salida de café
Salida de café ajustable en altura y anchura 4
Seguridad 6
Selector giratorio para ajuste del grado de molido 4
Servicio al cliente 52
- T**
Tapa
Depósito de accesorios 4
Depósito de agua 4
Recipiente de café en grano 4
Tapa de protección de aroma
Recipiente de café en grano con tapa de protección de aroma 4
Teléfono 52
Transporte 47

U

Unidad de cantidad de agua 30

Utilización

Conforme a lo previsto 6

V

Vaciar el sistema 47

Vaporizador

Vaporizador Cappuccino 4

Vaporizador Cappuccino 35

Desmontar y enjuagar 36

Vaporizador de agua caliente 4

Visualizador 5

Visualizador, mensajes 43

11 Contactos JURA / Advertencias legales

JURA Elektroapparate AG
Kaffeeweltstrasse 10
CH-4626 Niederbuchsiten
Tel. +41 (0)62 38 98 233

@ Encontrará otros datos de contacto para su país online en www.jura.com.

Directivas La máquina cumple las siguientes directivas:

- 2006/95/CE – Directiva de baja tensión
- 2004/108/CE – Compatibilidad electromagnética
- 2009/125/CE – Directiva sobre energía
- 2011/65/EU – Directiva sobre restricciones a la utilización de determinadas sustancias peligrosas en aparatos eléctricos y electrónicos

Modificaciones técnicas Reservado el derecho a introducir modificaciones técnicas. Las ilustraciones empleadas en el presente modo de empleo son esquemáticas y no muestran los colores originales de la máquina. Su JURA puede diferir en algunos detalles.

Observaciones del cliente ¡Su opinión nos importa! Benefíciense de las opciones de contacto facilitadas en www.jura.com.

Copyright El modo de empleo contiene información protegida por copyright. Queda prohibido fotocopiarlo o traducirlo a otro idioma sin el consentimiento previo por escrito de JURA Elektroapparate AG.