

jura®

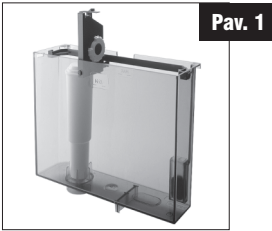

Kavos aparato IMPRESSA F90 aptarnavimo instrukcija



Pav. 1



Pav. 2

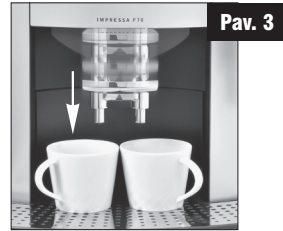

Pav. 3

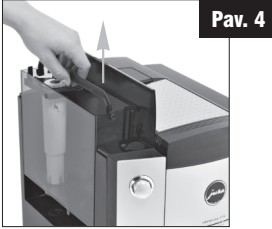

Pav. 4



Pav. 5



Pav. 6



Pav. 7



Pav. 8



Pav. 9



Pav. 10



Pav. 11



Pav. 12



Pav. 13



Pav. 14



Pav. 15

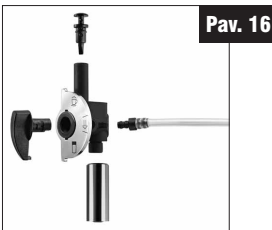

Pav. 16



Pav. 17



Pav. 18

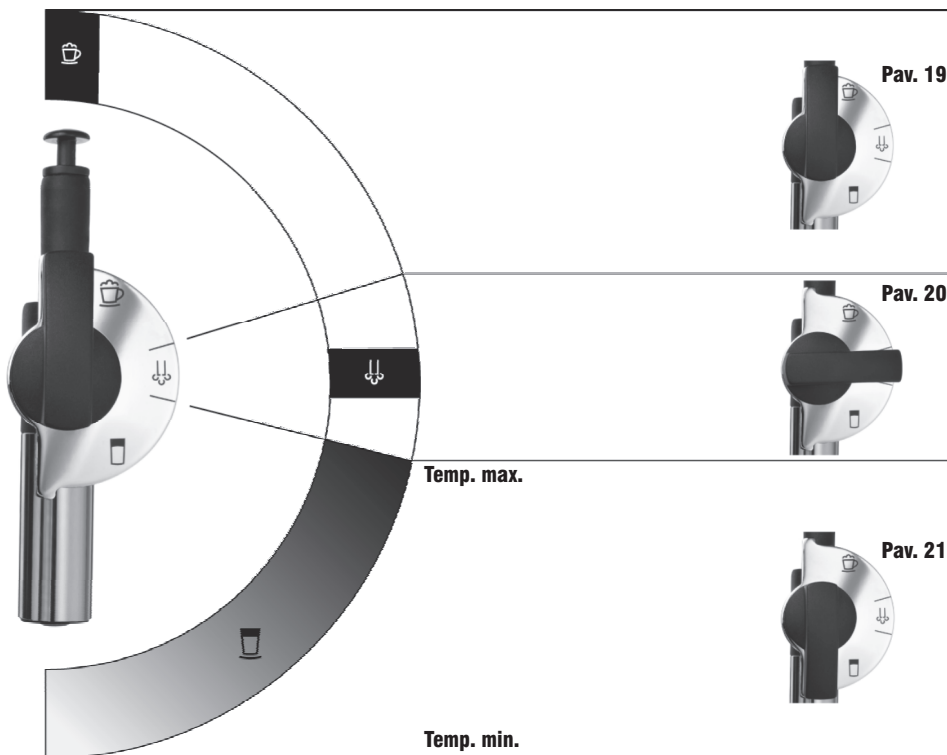

Specialūs žymėjimai:



Pastaba



Svarbu



Patarimas

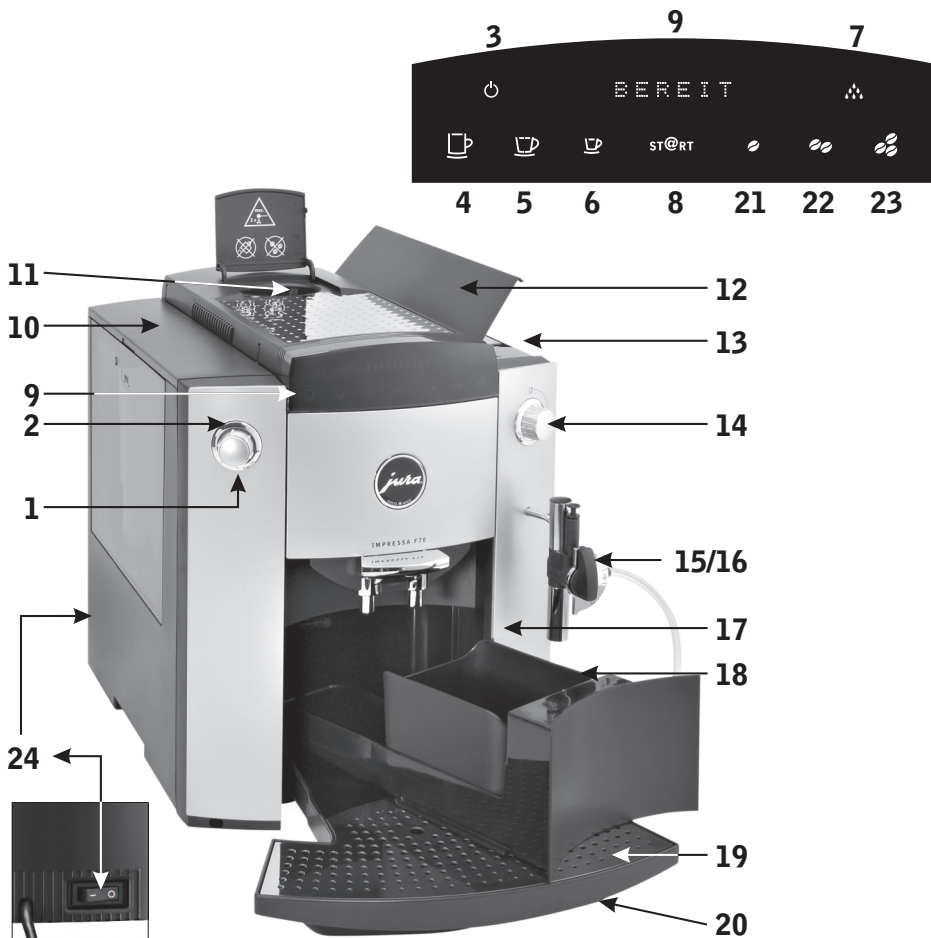

Valdymo elementai

- | | |
|---|--|
| 1. Valdymo ratukas | 13. Aromato apsaugos dangtelis |
| 2. Valdymo ratuko apšvietimas | 14. Garo/karšto vandens čiaupo ratukas |
| 3. Įjungimo/išjungimo simbolis | 15. „Profi“ kapučinatorius |
| 4. Didelis puodelis | 16. Karšto vandens antgalis (pav. 5) |
| 5. Vidutinis puodelis | 17. Kavos piltuvėlis |
| 6. Espresso puodelis | 18. Kavos tirščių talpa |
| 7. Aptarnavimo simbolis | 19. Nulašėjimo grotelės |
| 8. ST@RT simbolis | 20. Nulašėjimo padėklas |
| 9. Ekranėlis | 21. Silpnos kavos simbolis |
| 10. Vandens talpa | 22. Vidutinio stiprumo kavos simbolis |
| 11. Maltos kavos talpos dangtelis/talpa | 23. Stiprios kavos simbolis |
| 12. Kavos pupelių talpos dangtelis | 24. Įjungimo/išjungimo mygtukas |

Turinys

1. Kavos aparato valdymo aprašymas	6	13.5 Vandens kiekio kavai programavimas	15
2. Saugus prietaiso naudojimas	6	13.6 Individualaus skonio 1- kavos puodelio ruošimas	16
2.1 Įspėjame	6	13.7 Garo porcijos programavimas	16
2.2 Atsargumo priemonės	6	13.8 Karšto vandens porcijos programavimas	16
2.3 Kavos aparato įjungimas	6	13.9 Laiko programavimas	17
3. Kavos aparato IMPRESSA F90 paruošimas darbui	6	13.10 Automatinio įsijungimo nustatymo programa	17
3.1 Patikrinkite tiekiamą įtampą	6	13.11 Automatinio išsijungimo nustatymo programa	18
3.2 Patikrinkite elektros srovės stiprumą	7	13.12 Puodelių apskaita	18
3.3 Pripilkite vandens talpą	7	13.13 Kalbos programavimas	19
3.4 Įberkite kavos pupelių	7	13.14 Interneto ryšys (Internet Connectivity®)	19
3.5 Kavos pupelių malimo rupumo reguliavimas	7	14. Kavos aparato aptarnavimas	19
4. Paruošimas naudojimui	7	14.1 Vandens užpylimas	19
4.1 Kavos puodelio apšvietimas	8	14.2 Kavos tirščių talpos ištuštinimas	19
5. Vandens kietumo nustatymas	8	14.3 Nėra nulašėjimo padėklo	20
6. Claris vandens filtras	9	14.4 Kavos pupelių pripildymas	20
6.1 Filtro instaliacija	9	14.5 Filtro keitimas	20
6.2 Filtro keitimas	9	14.6 Kavos aparato valymo programa	20
7. Kavos aparato prasiplovimo programa	10	14.7 Kavos aparato nukalkinimo programa	20
8. 1-o kavos puodelio ruošimas	10	14.8 Bendros valymo instrukcijos	20
8.1 Kavos ruošimas iš maltos kavos	11	14.9 Sistemos ištuštinimas	21
9. Karšto vandens ruošimas	11	15. Kavos aparato valymas	21
10. Garo ruošimas	11	16. Kavos aparato nukalkinimas	21
11. Cappuccino kavos ruošimas naudojant „Profi“ kapučinatorių	12	17. Prietaiso utilizacija	23
11.1 Karšto pieno ruošimas su „Profi“ kapučinatoriumi	13	18. Patarimai, kaip paruošti puikią kavą	23
11.2 „Profi“ kapučinatoriaus praplovimas	13	19. Pranešimai ekranėlyje	24
11.3 „Profi“ kapučinatoriaus valymas	13	20. Problemų šalinimas	25
12. Kavos aparato išjungimas	14	21. Juridinė informacija	25
13. Programavimas	14	22. Techniniai duomenys	26
13.1 Filtro programavimas	14		
13.2 Vandens kietumo programavimas	14		
13.3 Kavos stiprumo programavimas (AROMA)	14		
13.4 Vandens temperatūros programavimas	15		

Ižanga

Dėkojame, kad pasirinkote IMPRESSA F90. Prieš pradėdami naudoti kavos aparatą, prašome atidžiai perskaityti naudojimo instrukciją. Naudojimo instrukciją laikykite saugioje, prieinamoje vietoje.

Primename, kad kavos aparato IMPRESSA F90 našumas – 40 kavos puodelių per parą. Viršijus šią normą, nemokamas garantinis aptarnavimas kavos malūnui ir kavos virimo agregatui netaikomas.

Prireikus daugiau informacijos arba iškilus problemoms, kurioms išspręsti nepakanka šioje instrukcijoje pateiktos informacijos, kreipkitės į JURA prekybos atstovą ar įgaliotą serviso tarnybą.

1. Kavos aparato valdymo aprašymas

Prisilietimui jautrus ekranas – užtenka lengvo pirštų prisilietimo, kad aparatas pradėtų vykdyti visus Jūsų norus.

Jūs taip pat galite naudoti mygtukus ruošdami kavą iš maltos kavos arba individualaus skonio 1-ą ir 2-ą kavos puodelius.

2. Saugus prietaiso naudojimas

2.1 Įspėjame

- Nepalikite mažų vaikų be priežiūros prie įjungto kavos aparato.
- Kavos aparatu gali naudotis tik žmogus, susipažinęs su naudojimo instrukcija.
- Nesinaudokite kavos aparatu, jeigu jis yra sugedęs arba pažeistas elektros laidais.
- Neremontuokite ir neardykite kavos aparato patys. Remonto darbus gali atlikti tik įgalioti JURA serviso atstovai, turintys specialią įrangą ir naudojančius originalias detales.
- Nenardinkite kavos aparato į vandenį, nedėkite sudedamųjų kavos aparato dalių į indų plovimo mašiną, nedžiovinkite mikrobangų krosnelėje.

2.2 Atsargumo priemonės

- Nesinaudokite kavos aparatu lauke, esant blogoms oro sąlygoms (lietus, sniegas, šaltis). Nejunkite kavos aparato į srovės šaltinį šlapiomis rankomis.
- Kavos aparatą statykite ant lygaus ir stabilaus paviršiaus. Niekada nestatykite ant karšto arba šilto paviršiaus (pvz., viryklės paviršiaus). Įsitinkinkite, kad kavos aparatas pastatytas vaikams neprieinamoje vietoje.
- Jeigu aparatas nenaudojamas ilgesnį laiką, atjunkite iš elektros srovės šaltinio.

2.3 Kavos aparato įjungimas



Paspauskite srovės šaltinio įjungimo/išjungimo mygtuką (21).



Rekomenduojame kavos aparatą išjungti srovės šaltinio įjungimo/išjungimo mygtuku (21), jeigu planuojate kavos aparato nenaudoti ilgesnį laiką (pvz., atostogų metu).

3. Kavos aparato IMPRESSA paruošimas darbui

3.1 Patikrinkite tiekiamą įtampą

Kavos aparatui IMPRESSA F90 naudotina elektros įtampa nustatoma gamykloje. Patikrinkite, ar Jūsų elektros srovės šaltinio įtampa atitinka galinėje prietaiso sienelėje nurodytą įtampą.

3.2 Patikrinkite elektros srovės stiprumą

IMPRESSA F90 pritaikytas 10 A elektros srovės stiprumui. Patikrinkite, ar Jūsų elektros tinklas atitinka šį reikalavimą.

3.3 Pripilkite vandens talpą



Naudokite tik šviežią, šaltą vandenį. Niekada nepilkite pieno, mineralinio vandens ar kitų skysčių.

- Išimkite vandens talpą ir praplaukite ją šaltu vandeniu (pav. 1).
- Pripilkite vandens į vandens talpą ir įstatykite į vietą

3.4 Įberkite kavos pupelių



Įspėjame, kad JURA kavos aparato malūnas nepritaikytas malti aromatizuotų arba sumaišytų su kitais priedais kavos pupelių. Tokiu atveju kavos malūnui garantinis aptarnavimas netaikomas.

- Atidarykite kavos pupelių talpos dangtelį (10) ir išimkite aromato apsaugos dangtelį.
- Jeigu radote nešvarumų ar svetimkūnių pupelių talpoje, pašalinkite juos.
- Įberkite kavos pupelių, uždėkite aromato apsaugos dangtelį ir uždenkite dangtelį (10).

3.5 Kavos pupelių malimo rupumo reguliavimas



Jūs galite reguliuoti malamų kavos pupelių rupumą. Rekomenduojame: Silpnai skrudintas pupeles malti smulkiau; stipriai skrudintas – stambiau.



Kavos pupelių malimo rupumas reguliuojamas tik veikiant kavos malūnėliui!

- Atidarykite kavos pupelių talpos dangtelį (10) ir išimkite aromato apsaugos dangtelį.
- Rankenėlės pagalba nustatykite norimą kavos pupelių malimo rupumą (pav. 2).

4. Paruošimas naudojimui

- Įberkite kavos pupelių į pupelių talpą (10).
- Pripilkite vandens į vandens talpą.
- Paspauskite srovės šaltinio įjungimo/išjungimo mygtuką (21).
Kavos aparatas budėjimo režime.
- Paspauskite įjungimo/išjungimo mygtuką  (5).
- Užrašas ekranėlyje: WWW.IMPRESSA-F-LINE.COM
- Užrašas ekranėlyje: HELLO, MACHINE HEATING UP (sveiki, kavos aparatas kaista)
- Užrašas ekranėlyje: FILL SYSTEM/WATER PORTION(sistema pildosi)
- Padėkite tuščią indą po „Profi“ kapučinatoriumi (14) (pav. 14).
- Paspauskite karšto vandens ruošimo mygtuką  (12).
- Užrašas ekranėlyje: SYSTEM FILLING (sistema pildosi)
- Užrašas ekranėlyje: MACHINE HEATING UP (kavos aparatas kaista)
- Užrašas ekranėlyje: PRESS MAINTENANCE (paspauskite aptarnavimo mygtuką)
- Paspauskite aptarnavimo mygtuką  (6).
- Užrašas ekranėlyje: MACHINE RINSING (vyksta prasiplovimas)
- Užrašas ekranėlyje: PLEASE SELECT (prašome pasirinkti)

- ➔ Jeigu ekranėlyje matote užrašą BEANS FILL (įberkite kavos pupelių), paspauskite kavos ruošimo simbolį ir ST@RT (F). Pirmas kavos puodelis gali būti neparuoštas, kadangi kavos aparato malūnėlis neužpildytas.

4.1 Kavos puodelio apšvietimas

Integruotas puodelių apšvietimas gražiai apšviečia kiekvieną ruošiamos kavos puodelį.

Įjungus kavos aparatą arba paspaudus bet kurį mygtuką, aktyvuojamas kavos puodelio apšvietimas (1 minutę). Norėdami aktyvuoti puodelio apšvietimą esant išjungtam kavos aparatui – paspauskite bet kurį kavos aparato mygtuką (pav. 10).

5. Vandens kietumo nustatymas

- ➔ Buityje naudojamas vanduo turi kalkių nuosėdų, kurių minkštame vandenyje yra mažiau, kietame daugiau. Kavos aparate vanduo kaitinamas kaitinimo bloke, kuriame kaupiasi kalkių nuosėdos. Norint išvengti kalkių nuosėdų kaupimosi kaitinimo bloke, būtina kaip galima tiksliau nustatyti vandens kietumą. Tam tikslui kavos aparato pakuotėje rasite vandens kietumo testerį, kurio pagalba sužinosite savo vandens kietumą.

- ➔ 1° vandens kietumas Vokietijoje atitinka 79° Prancūzijoje.

Jeigu naudosite vandens filtrą, vandens kietumo nustatyti nereikia.

IMPRESSA kavos aparatui turi 5 vandens kietumo nustatymo lygius, kuriuos galite pasirinkti.

Ekranėlyje rodomi lygiai:

WATER HARDNESS +/- (vandens kietumas +/-)	vandens kietumo funkcija išjungta
WATER HARDNESS 1 (vandens kietumas 1)	Vokietijoje vandens kietumas 1° – 7° Prancūzijoje vandens kietumas 1.79° – 12.53°
WATER HARDNESS 2 (vandens kietumas 2)	Vokietijoje vandens kietumas 8° – 15° Prancūzijoje vandens kietumas 14.32° – 26.85°
WATER HARDNESS 3 (vandens kietumas 3)	Vokietijoje vandens kietumas 16° – 23° Prancūzijoje vandens kietumas 28.64° – 41.14°
WATER HARDNESS 4 (vandens kietumas 4)	Vokietijoje vandens kietumas 24° – 30° Prancūzijoje vandens kietumas 42.96° – 53.7°

JURA gamykloje kavos aparatui yra nustatomas 3-ias vandens kietumo lygis. Testerio pagalba pamatuokite vandens kietumą ir nustatykite jį kavos aparatui. Tai daroma sekančiais:

- Užrašas ekranėlyje: PLEASE SELECT (prašome pasirinkti)
- Paspauskite ir palaikykite programavimo mygtuką (1), kol
- Užrašas ekranėlyje: FILTER NO (nėra filtro)
- Palieskite valdymo simbolį (B), kol
- Užrašas ekranėlyje: WATER HARDNESS 3 (vandens kietumas 3)
- Palieskite simbolį ST@RT (F).
- „3“ pradės mirksėti.
- Norėdami pakeisti vandens kietumo lygį, atitinkamai palieskite simbolius (B).
- Užrašas ekranėlyje: pvz., WATER HARDNESS 4 (vandens kietumas 4)
- Palieskite simbolį ST@RT (F). Pasirinktas vandens kietumo lygis išsaugotas.
- Užrašas ekranėlyje: WATER HARDNESS 4 (vandens kietumas 4)

- Norėdami išeiti iš programavimo režimo paspauskite programavimo mygtuką (1).
- Užrašas ekrane: PLEASE SELECT (prašome pasirinkti)

6. Claris vandens filtras



Jeigu Claris vandens filtras įdėtas teisingai ir užprogramuotas, kavos aparato nukalkinti nereikia.

6.1 Filtro instaliacija

Įstačius vandens filtrą į vandens talpą ir programiškai aktyvavus, kavos aparatas filtrą automatiškai praplauna.



- Atidarykite vandens filtro laikiklį (pav. 4). Įstatykite filtro kasetę į vandens talpą, švelniai paspauskite.
- Uždarykite vandens filtro laikiklį.
- Vandens talpą pripilkite šaltu, šviežiu vandeniu iš čiaupo ir įstatykite į vietą.
- Paspauskite ir palaikykite programavimo mygtuką (1), kol
- Užrašas ekrane: FILTER NO (nėra filtro)
- Palieskite simbolį ST@RT (F).
- „NO“ pradės mirksėti.
- Užrašas ekrane: NO (ne)
- Palieskite valdymo simbolį (B), kol
- Užrašas ekrane: FILTER YES (filtras yra)
- „YES“ pradės mirksėti.
- Palieskite simbolį ST@RT (F).
- Užrašas ekrane: INSTALL FILTER/WATER PORTION (įdėkite filtrą/vandens porcija)
- Pasukite „Profi“ kapučinatoriaus rankenėlę (pav. 14) ties „garo“ padėtimi (pav. 18).
- Padėkite 0,5 litro indą po „Profi“ kapučinatoriumi (14) ir paspauskite karšto vandens ruošimo mygtuką (12).
- Užrašas ekrane: FILTER RINSING (filtro prasplovimas)
- Filtro prasplovimo programa sustoja automatiškai.
- Užrašas ekrane: MACHINE HEATING UP (kavos aparatas kaista)
- Užrašas ekrane: PLEASE SELECT (prašome pasirinkti)

Vandens filtras yra aktyvuotas programiškai. Vandens kietumas nebus rodomas.

6.2 Filtro keitimas



Įstačius vandens filtrą į vandens talpą ir programiškai aktyvavus, kavos aparatas filtrą automatiškai praplauna. Praplovimui sunaudojama apie 0,5 litro vandens.

Claris vandens filtras tinkamas perfiltruoti 50 litrų vandens. Sunaudojus nustatytą vandens kiekį, kavos aparato ekrane pasirodys užrašas, reikalaujantis pakeisti filtrą. Claris vandens filtrą rekomenduojame naudoti ne ilgiau kaip 2 mėnesius. Vandens filtro naudojimo pradžią galite nusistatyti ratuko, esančio filtro laikiklyje, pagalba.







- Užrašas ekranėlyje: REPLACE FILTER/PLEASE SELECT (prakeiskite filtra/prašome pasirinkti)
- Išjunkite kavos aparatą įjungimo/išjungimo mygtuku  (5).
- Užrašas ekranėlyje: GOOD BYE (viso gero)
- Palieskite aptarnavimo mygtuką  (6).
- Užrašas ekranėlyje: INSTALL FILTER/WATER PORTION (idėkite filtra/vandens porcija)
- Atidarykite vandens filtro laikiklį (pav. 4). Įstatykite filtro kasetę į vandens talpą, švelniai paspauskite.
- Uždarykite vandens filtro laikiklį.
- Vandens talpą pripilkite šaltu, šviežiu vandeniu iš čiaupo ir įstatykite į vietą.
- Pasukite „Profi“ kapučinatoriaus rankenėlę (pav. 14) ties „garo“ padėtimi (pav. 18).
- Padėkite 0,5 litro indą po „Profi“ kapučinatoriumi (14) ir paspauskite karšto vandens ruošimo mygtuką (12).
- Užrašas ekranėlyje: FILTER RINSING (filtro prasiplovimas)
- Filtro prasiplovimo programa sustos automatiškai.
- Užrašas ekranėlyje: MACHINE HEATING UP (kavos aparatas kaista)
- Užrašas ekranėlyje: PLEASE SELECT (prašome pasirinkti)

7. Kavos aparato prasiplovimo programa







 Jeigu kavos aparatas buvo išjungtas ir atvėso, vėl jį įjungus, prasiplovimo programa įsijungia automatiškai.

- Paspauskite įjungimo/išjungimo mygtuką  (5).
- Užrašas ekranėlyje: WWW.IMPRESSA-F-LINE.COM
- Užrašas ekranėlyje: HELLO, MACHINE HEATING UP (sveiki, kavos aparatas kaista)
- Užrašas ekranėlyje: PRESS MAINTENANCE (paspauskite aptarnavimo mygtuką)
- Paspauskite aptarnavimo mygtuką  (6).
- Užrašas ekranėlyje: MACHINE RINSING (vyksta prasiplovimas)
- Užrašas ekranėlyje: PLEASE SELECT (prašome pasirinkti)

8. 1-o kavos puodelio ruošimas

 Jūs galite pasirinkti ruošiamos kavos stiprumą. Palieskite simbolius  /  / , norėdami pasirinkti kavos stiprumą:  silpna,  vidutinė,  stipri.

 Norėdami sustabdyti kavos ruošimą, palieskite simbolį ST@RT (F) dar kartą.



- Užrašas ekranėlyje: PLEASE SELECT (prašome pasirinkti)
- Padėkite puodelį po kavos piltuvėliu (16) ir palieskite atitinkamą norimos paruošti kavos simbolį  /  / .
- Užrašas ekranėlyje: pvz., ESPRESSO (Espresso kava)
- Pasirinkite norimą kavos stiprumą, paliesdami atitinkamą simbolį  /  / .
- Užrašas ekranėlyje: pvz.,  (stipri)
- Užrašas ekranėlyje: ESPRESSO STRONG (stipri Espresso kava)
- Palieskite simbolį ST@RT (F).
- Užrašas ekranėlyje: ESPRESSO STRONG (stipri Espresso kava)

- Jūsų kava paruošta.
- Užrašas ekranelyje: PLEASE SELECT (prašome pasirinkti)

8.1 Kavos ruošimas iš maltos kavos

- ➔ Griežtai draudžiama naudoti tirpią arba greito paruošimo kavą. Mes rekomenduojame visada naudoti ką tik sumaltą kavą arba sumaltą iš vakuuminės pakuotės. Niekada nedėkite daugiau kaip 2-jų porcijų kavos. Maltos kavos talpa, ne saugojimo talpa. Įsitikinkite, kad kava sumalta ne per smulkiai. Dėl šios priežasties gali užsiblokuoti sistema ir kava iš piltuvėlio nebėgs.

Kavos ruošimo operaciją galite sustabdyti paliesdami bet kurią kavos ruošimo simbolį.

- Užrašas ekranelyje: PLEASE SELECT (prašome pasirinkti)
- Padėkite puodelį po kavos piltuvėliu (16).
- Paspauskite maltos kavos ruošimo mygtuką (2).
- Užrašas ekranelyje: FILL IN POWDER/PLEASE SELECT (įpilkite maltos kavos/prašome pasirinkti)
- Pripilkite 1 arba 2 kavos dozavimo šaukštelių į maltos kavos talpą (pav. 5) ir uždarykite dangtelį.
- Padėkite puodelį po kavos piltuvėliu (16) ir palieskite atitinkamą norimos paruošti kavos simbolį ( /  / ).
- Užrašas ekranelyje: pvz., LARGE CUP POWDER (didelis puodelis iš maltos kavos)
- Palieskite simbolį ST@RT (F).
- Užrašas ekranelyje: LARGE CUP POWDER (didelis puodelis iš maltos kavos)
- Jūsų kava paruošta.
- Užrašas ekranelyje: PLEASE SELECT (prašome pasirinkti)



9. Karšto vandens ruošimas

- ➔ Jūs galite individualiai nusistatyti karšto vandens porciją (žr. 13.8 skyrių).
- ➔ Uždėkite vandens antgalį (pav. 7) skirtą karšto vandens ruošimui.
- ➔ Nekeiskite vandens antgalio tuoj pat po karšto vandens ruošimo, nes po čios operacijos antgalis bus labai karštas. Venkite tiesioginio kontakto su oda!
- Padėkite puodelį po karšto vandens antgaliu (15).
- Paspauskite karšto vandens ruošimo mygtuką (12).
- Užrašas ekranelyje: WATER PORTION (vandens porcija)
- Užprogramuota karšto vandens porcija paruošta.
- Užrašas ekranelyje: PLEASE SELECT (prašome pasirinkti)





- ➔ Sustabdyti karšto vandens ruošimą galite bet kuriuo metu, paspausdami dar kartą karšto vandens ruošimo mygtuką (12).

10. Garo ruošimas

- ➔ Garo padavimo funkcija naudojama šilto pieno, pieno putos bei „Profī“ kapučinatoriaus (14) valymui.
- ➔ Jūs galite individualiai nusistatyti garo porciją (žr. 13.7 skyrių).

-  Prieš garo ruošimo funkciją iš sistemos gali išbėgti nedidelis kiekis vandens.
-  Ruošiant garą, kapučinatorius (vandens antgalis) įkaista. Venkite tiesioginio kontakto su oda!
 - Užrašas ekranelyje: PLEASE SELECT (prašome pasirinkti)
 - Paspauskite garo ruošimo mygtuką (13).
 - Užrašas ekranelyje: MACHINE HEATING UP (kavos aparatas kaista)
 - Palaukite (20-30 sek) kol bus pasiekta garo ruošimui tinkama temperatūra.
 - Užrašas ekranelyje: PLEASE SELECT (prašome pasirinkti)
 - Paspauskite dar kartą garo ruošimo mygtuką (13).
 - Užrašas ekranelyje: STEAM PORTION (garo porcija)
 - Užprogramuota garo padavimo porcija paruošta.
 - Užrašas ekranelyje: PLEASE SELECT (prašome pasirinkti)
-  Jūs galite sustabdyti garo ruošimą, paspausdami dar kartą garo ruošimo mygtuką (13).

11. Cappuccino kavos ruošimas naudojant „Profi“ kapučinatorių

-  Cappuccino kavos receptas: 1/3 espresso, 1/3 karšto pieno ir 1/3 pieno putų. Pieno putas bei šiltą pieną galite paruošti kapučinatoriaus pagalba (14).
-  Norėdami užtikrinti gerą kapučinatoriaus veikimą, dienos pabaigoje privalote praplauti „Profi“ kapučinatorių (jeigu ruošėte kavą su pienu).
-  Įsitikinkite, kad kapučinatorius teisingai pritvirtintas!
 - Prieš naudodami „Profi“ kapučinatorių (14), pirmiausia išimkite „apsauginę kepurėlę“ (raudona) (pav. 9). Ji naudojama tik transportavimo metu norint išvengti svetimkūnių.
 - Išimkite pieno žarnelę iš pakuotės ir prijunkite prie „Profi“ kapučinatoriaus (14).
 - Kitą pieno žarnelės galą įdėkite į pieno talpą (pav. 11).
 - Padėkite puodelį po „Profi“ kapučinatoriumi (14) (pav. 11).
-  Jūs galite naudoti nerūdijančio pieno talpą, kurią galite įsigyti papildomai. Joje pienas išlieka vėsus visą dieną ir yra pritaikytas naudoti su Jūsų IMPRESSA kavos aparatu.
 - Pasukite „Profi“ kapučinatoriaus (14) rankenėlę ties „pieno puta“ padėtimi (pav. 17).
 - Užrašas ekranelyje: PLEASE SELECT (prašome pasirinkti)
 - Paspauskite garo ruošimo mygtuką (13).
 - Užrašas ekranelyje: MACHINE HEATING UP (kavos aparatas kaista)
 - Palaukite (20-30 sek) kol bus pasiekta garo ruošimui tinkama temperatūra.
 - Užrašas ekranelyje: PLEASE SELECT (prašome pasirinkti)
 - Paspauskite dar kartą garo ruošimo mygtuką (13).
 - Užrašas ekranelyje: STEAM PORTION (garo porcija).
 - Pieno puta bus ruošiama tiek laiko, kiek buvo užprogramuota garo porcija (žr. 13.7).
 - Užrašas ekranelyje: PLEASE SELECT (prašome pasirinkti)
-  Jūs galite sustabdyti garo ruošimą, paspausdami dar kartą garo ruošimo mygtuką (13).
 - Dabar perkeltkite puodelį su pieno puta po kavos piltuvėliu (16) ir paruoškite norimą kavą (pav. 12).
 - Jūsų Cappuccino kava paruošta.

11.1 Karšto pieno ruošimas su „Profi“ kapučinatoriumi

 Pasukite „Profi“ kapučinatoriaus (14) rankenėlę ties „karšto pieno“ padėtimi (pav. 19). Karšto pieno ruošimo eiga tokia pati, kaip ir pieno putų (žr. 11 skyrių).

11.2 „Profi“ kapučinatoriaus praplovimas

- Atsargiai nuimkite „Profi“ kapučinatorių (14).
- Išardykite „Profi“ kapučinatorių (14) į atskiras dalis, kaip parodyta pav. 15.
- Praplaukite vandeniu visas dalis.
- Sudėkite „Profi“ kapučinatoriaus (14) dalis ir įstatykite į vietą.

11.3 „Profi“ kapučinatoriaus valymas



 Norėdami užtikrinti gerą kapučinatoriaus veikimą, privalote dienos pabaigoje praplauti „Profi“ kapučinatorių (jeigu ruošėte kavą su pienu).

 Jūs nebūsitate automatiškai įspėti apie „Profi“ kapučinatoriaus valymą.

 Iš JURA įgalioto atstovo galite įsigyti kapučinatoriaus valymo skystį.

- Padėkite tuščią indą po „Profi“ kapučinatoriumi (14) (pav. 13).
- Į atskirą indą įpilkite 250 ML šviežio vandens ir įpilkite vieną kamštelį kapučinatoriaus valymo skysčio.
- Įdėkite pieno žarnelę į indą su vandeniu ir kapučinatoriaus valymo skysčiu (pav. 13).
- Pasukite „Profi“ kapučinatoriaus (14) rankenėlę ties „karšto pieno“ padėtimi (pav. 19) arba ties „pieno putas“ padėtimi (pav. 17).
- Užrašas ekranėlyje: PLEASE SELECT (prašome pasirinkti)
- Paspauskite garo ruošimo mygtuką (13).
- Užrašas ekranėlyje: MACHINE HEATING UP (kavos aparatas kaista)
- Palaukite (20-30 sek) kol bus pasiekta garo ruošimui tinkama temperatūra.
- Užrašas ekranėlyje: PLEASE SELECT (prašome pasirinkti)
- Paspauskite dar kartą garo ruošimo mygtuką (13).
- Užrašas ekranėlyje: STEAM PORTION (garo porcija)
- Leiskite garą tol, kol ištuštės indas su kapučinatoriaus valymo skysčiu.
- Šios operacijos metu išvalomas „Profi“ kapučinatorius ir pieno žarnelė.
- Į atskirą indą įpilkite 250 ML šviežio vandens ir įdėkite pieno žarnelę.
- Pasukite „Profi“ kapučinatoriaus (14) rankenėlę ties „karšto pieno“ padėtimi (pav. 19) arba ties „pieno putas“ padėtimi (pav. 17).
- Paspauskite garo ruošimo mygtuką (13).
- Užrašas ekranėlyje: MACHINE HEATING UP (kavos aparatas kaista)
- Palaukite (20-30 sek) kol bus pasiekta garo ruošimui tinkama temperatūra.
- Užrašas ekranėlyje: PLEASE SELECT (prašome pasirinkti)
- Paspauskite dar kartą garo ruošimo mygtuką (13).
- Užrašas ekranėlyje: STEAM PORTION (garo porcija)
- Leiskite garą tol, kol ištuštės indas. Šios operacijos metu vandeniu praplaunami „Profi“ kapučinatorius ir pieno žarnelė.
- Užrašas ekranėlyje: PLEASE SELECT (prašome pasirinkti)
- „Profi“ kapučinatoriaus (14) valymas sėkmingai užbaigtas

12. Kavos aparato išjungimas

 Norėdami užtikrinti gerą kavos aparato veikimą, rekomenduojame kavos aparatą IMPRESSA F90 išjungti pagrindiniu srovės šaltinio įjungimo/išjungimo mygtuku (21), tada, kai ekranėlyje yra užgesę visi simboliai, išskyrus simbolį  (5).

- Užrašas ekranėlyje: PLEASE SELECT (prašome pasirinkti)
- Išjunkite kavos aparatą IMPRESSA F90 paliesdami simbolį  (5).
- Užrašas ekranėlyje: GOOD BYE (viso gero)
- Vyksta automatinė kavos aparato prasiplovimo programa.

Prasiplovimo programa sustos automatiškai. Jūsų kavos aparatas IMPRESSA yra išjungtas, dabar galima išjungti srovės šaltinio įjungimo/išjungimo mygtuku (21).

13. Programavimas

Kavos aparatai gamykloje užprogramuojami taip, kad Jūs galėtumėte iš karto ruošti kavą. Tačiau Jūs galite individualiai programuoti visus parametrus.

Kavos aparate programuojama:

- Filtras
- Vandens kietumas
- Kavos aromatas (AROMA)
- Temperatūra
- Vandens kiekis kavai
- Individualaus skonio 1-o kavos puodelio ruošimas
- Garo porcija
- Karšto vandens porcija
- Laikas
- Automatinis įsijungimas
- Atuomatinis išsijungimas
- Puodelių apskaita
- Kalba
- Aptarnavimo programos

13.1 Filtro programavimas

Žr. 6.1 skyrių „Filtro instaliacija“.

13.2 Vandens kietumo programavimas

Žr. 5 skyrių „Vandens kietumo nustatymas“.

13.3 Kavos aromato programavimas (AROMA)

 Gamykloje kavos aparatuose yra nustatytas INTENSIVE (stiprus) kavos aromato lygis. Jeigu reikia, galite pakeisti į STANDART (vidutinį).

- Užrašas ekranėlyje: PLEASE SELECT (prašome pasirinkti)
- Paspauskite ir palaikykite programavimo mygtuką (1), kol
- Užrašas ekranėlyje: FILTER NO (nėra filtro) arba FILTER YES (filtras yra)
- Palieskite valdymo simbolį (B), kol
- Užrašas ekranėlyje: AROMA INTENSIVE (stiprus aromato lygis)
- Norėdami pakeisti aromato lygį, palieskite simbolį ST@RT (F).
- „INTENSIVE“ pradės mirksėti.
- Valdymo simboliais (B) nustatykite norimą aromato lygį.
- Užrašas ekranėlyje: STANDART (vidutinis aromato lygis)
- Palieskite simbolį ST@RT (F). Jūsų pakeitimai išsaugoti.
- Užrašas ekranėlyje: AROMA STANDARD (vidutinis aromato lygis)
- Norėdami išeiti iš programavimo režimo, paspauskite programavimo mygtuką (1).
- Užrašas ekranėlyje: PLEASE SELECT (prašome pasirinkti)

13.4 Vandens temperatūros programavimas

- Užrašas ekranėlyje: PLEASE SELECT (prašome pasirinkti)
- Paspauskite ir palaikykite programavimo mygtuką (1), kol
- Užrašas ekranėlyje: FILTER NO (nėra filtro) arba FILTER YES (filtras yra)
- Palieskite valdymo simbolį (B), kol
- Užrašas ekranėlyje: TEMP. HIGH (aukšta temperatūra)
- Norėdami pakeisti temperatūrą, palieskite simbolį ST@RT (F).
- „HIGH“ pradės mirksėti.
- Valdymo simboliais (B) nustatykite norimą temperatūrą.
- Užrašas ekranėlyje: NORMAL (vidutinė)
- Palieskite simbolį ST@RT (F). Jūsų pakeitimai išsaugoti.
- Užrašas ekranėlyje: TEMP. NORMAL (vidutinė temperatūra)
- Norėdami išeiti iš programavimo režimo, paspauskite programavimo mygtuką (1).
- Užrašas ekranėlyje: PLEASE SELECT (prašome pasirinkti)

13.5 Vandens kiekio kavai programavimas

- Užrašas ekranėlyje: PLEASE SELECT (prašome pasirinkti)
- Paspauskite ir palaikykite programavimo mygtuką (1), kol
- Užrašas ekranėlyje: FILTER NO (nėra filtro) arba FILTER YES (filtras yra)
- Palieskite valdymo simbolį (B), kol
- Užrašas ekranėlyje: WATER QUANTITY (vandens kiekis)
- Norėdami pakeisti vandens kiekį, palieskite simbolį ST@RT (F).
- Užrašas ekranėlyje: SELECT PRODUCT (pasirinkite)
- Atitinkamai palieskite kavos ruošimo simbolį / / , kuriam norite užprogramuoti vandens kiekį.
- Užrašas ekranėlyje: pvz., COFFEE 90 ML
- Norėdami pakeisti vandens kiekį palieskite simbolį ST@RT (F).
- „90“ pradės mirksėti
- Valdymo simboliais (B) nustatykite norimą vandens kiekį.
- Užrašas ekranėlyje: pvz., 85 ML
- Palieskite simbolį ST@RT (F). Jūsų pakeitimai išsaugoti.

- Užrašas ekranėlyje: WATER QUANTITY (vandens kiekis)
- Norėdami išeiti iš programavimo režimo, paspauskite programavimo mygtuką (1).
- Užrašas ekranėlyje: PLEASE SELECT (prašome pasirinkti)

13.6 Individualaus skonio 1-o kavos puodelio ruošimas

 Individualaus skonio 1-o kavos puodelio (3) ruošimui sensorinis ekranėlis įtakos neturi.

- Užrašas ekranėlyje: PLEASE SELECT (prašome pasirinkti)
- Paspauskite ir palaikykite programavimo mygtuką (1), kol
- Užrašas ekranėlyje: FILTER NO (nėra filtro) arba FILTER YES (filtras yra)
- Palieskite valdymo simbolį (B), kol
- Užrašas ekranėlyje: 1 CUP 120 ML (1 kavos puodelis 120 ML)
- Norėdami pakeisti vandens kiekį, palieskite simbolį ST@RT (F).
- „120“ ML pradės mirksėti
- Valdymo simboliais (B) nustatykite norimą vandens kiekį.
- Užrašas ekranėlyje: pvz., 80 ML
- Užrašas ekranėlyje: 1 CUP NORMAL (1 kavos puodelis, vidutinis kavos stiprumas)
- Norėdami pakeisti kavos stiprumą, palieskite atitinkamai simbolius ☉ / ☉☉ / ☉☉☉ .
- Užrašas ekranėlyje: 1 CUP STRONG (1 kavos puodelis, stipri kava)
- Palieskite simbolį ST@RT (F). Jūsų pakeitimai išsaugoti.
- Užrašas ekranėlyje: pvz. 1 CUP 80 ML
- Norėdami išeiti iš programavimo režimo, paspauskite programavimo mygtuką (1).
- Užrašas ekranėlyje: PLEASE SELECT (prašome pasirinkti)

 Ši informacija naudojama ruošiant 2 kavos puodelius vienu metu.

13.7 Garo porcijos programavimas

 Programuojamas garo kiekis galimas 3-60 sekundžių intervale.

- Užrašas ekranėlyje: PLEASE SELECT (prašome pasirinkti)
- Paspauskite ir palaikykite programavimo mygtuką (1), kol
- Užrašas ekranėlyje: FILTER NO (nėra filtro) arba FILTER YES (filtras yra)
- Palieskite valdymo simbolį (B), kol
- Užrašas ekranėlyje: STEAM 20 SEC (garai, 20 sek)
- Norėdami pakeisti garo kiekį, palieskite simbolį ST@RT (F).
- „20“ pradės mirksėti.
- Valdymo simboliais (B) nustatykite norimą garo kiekį.
- Užrašas ekranėlyje: pvz., STEAM 40 SEC (garai, 40 sek)
- Palieskite simbolį ST@RT (F). Jūsų pakeitimai išsaugoti.
- Norėdami išeiti iš programavimo režimo, paspauskite programavimo mygtuką (1).
- Užrašas ekranėlyje: PLEASE SELECT (prašome pasirinkti)

13.8 Karšto vandens porcijos programavimas

- Užrašas ekranėlyje: PLEASE SELECT (prašome pasirinkti)

- Paspauskite ir palaikykite programavimo mygtuką (1), kol
- Užrašas ekranelyje: FILTER NO (nėra filtro) arba FILTER YES (filtras yra)
- Palieskite valdymo simbolį (B), kol
- Užrašas ekranelyje: WATER PORTION (vandens porcija)
- Norėdami pakeisti karšto vandens kiekį, palieskite simbolį ST@RT (F).
- Užrašas ekranelyje: PRESS KEY (paspauskite mygtuką)
- Paspauskite karšto vandens mygtuką (12).
- U račas ekranelyje: ENOUGH WATER? PRESS KEY (užtenka vandens? paspauskite karšto vandens mygtuką)
- Prileidus norimą kiekį vandens paspauskite dar kartą karšto vandens mygtuką (12).
- Jūsų nustatytas vandens kiekis užprogramuotas.
- Norėdami išeiti iš programavimo režimo, paspauskite programavimo mygtuką (1).
- Užrašas ekranelyje: PLEASE SELECT (prašome pasirinkti)

13.9 Laiko programavimas



Jeigu norite, kad kavos aparatas įsijungtų automatiškai, turite nustatyti laiką.

- Užrašas ekranelyje: PLEASE SELECT (prašome pasirinkti)
- Paspauskite ir palaikykite programavimo mygtuką (1), kol
- Užrašas ekranelyje: FILTER NO (nėra filtro) arba FILTER YES (filtras yra)
- Palieskite valdymo simbolį (B), kol
- Užrašas ekranelyje: TIME --:--(laikas)
- Norėdami nustatyti laiką, palieskite simbolį ST@RT (F).
- „--:--“ pradės mirksėti.
- Valdymo simboliais (B) nustatykite valandas.
- Palieskite simbolį ST@RT (F). Jūsų pakeitimai išsaugoti.
- Valdymo simboliais (B) nustatykite minutes.
- Palieskite simbolį ST@RT (F). Jūsų pakeitimai išsaugoti
- Norėdami išeiti iš programavimo režimo, paspauskite programavimo mygtuką (1).
- Užrašas ekranelyje: PLEASE SELECT (prašome pasirinkti)



Jeigu kavos aparatas yra išjungiamas iš elektros tinklo, laiką reikės nustatyti iš naujo.

13.10 Automatinio įsijungimo nustatymo programa



Dėmesio! Norėdami nustatyti kavos aparato įsijungimo laiką pirmiausia turite nustatyti laiką (žr. 13.9 skyrių).

- Užrašas ekranelyje: PLEASE SELECT (prašome pasirinkti)
- Paspauskite ir palaikykite programavimo mygtuką (1), kol
- Užrašas ekranelyje: FILTER NO (nėra filtro) arba FILTER YES (filtras yra)
- Palieskite valdymo simbolį (B), kol
- Užrašas ekranelyje: MACHINE ON --:-- (įsijungimas)
- Norėdami nustatyti automatinio įsijungimo laiką, palieskite simbolį ST@RT (F).
- „--:--“ pradės mirksėti.
- Valdymo simboliais (B) nustatykite valandas.

- Palieskite simbolį ST@RT (F). Jūsų pakeitimai išsaugoti.
- Valdymo simboliais (B) nustatykite minutes.
- Palieskite simbolį ST@RT (F). Jūsų pakeitimai išsaugoti
- Norėdami išeiti iš programavimo režimo, paspauskite programavimo mygtuką (1).
- Užrašas ekrane: PLEASE SELECT (prašome pasirinkti)

13.11 Automatinio išsijungimo nustatymo programa

 Jūs galite užprogramuoti kavos aparatą taip, kad jis automatiškai išsijungtų. Išsijungimo laikas gali būti nustatomas nuo 0,5 iki 9 val. intervalu. Taip pat galite rinktis --:-- (pvz., funkcija išjungta). Užprogramavus kavos aparato išsijungimą, laikas yra skaičiuojamas nuo paskutinės atliktos operacijos.

- Užrašas ekrane: PLEASE SELECT (prašome pasirinkti)
- Paspauskite ir palaikykite programavimo mygtuką (1), kol
- Užrašas ekrane: FILTER NO (nėra filtro) arba FILTER YES (filtras yra)
- Palieskite valdymo simbolį (B), kol
- Užrašas ekrane: OFF AFTER 5.0 HOURS (kavos aparatas išsijungs po 5 val.)
- Norėdami pakeisti kavos aparato išsijungimo laiką, palieskite simbolį ST@RT (F).
- „5.0“ pradės mirksėti.
- Valdymo simboliais (B) nustatykite išsijungimo laiką.
- Palieskite simbolį ST@RT (F). Jūsų pakeitimai išsaugoti.
- Norėdami išeiti iš programavimo režimo, paspauskite programavimo mygtuką (1).
- Užrašas ekrane: PLEASE SELECT (prašome pasirinkti)

13.12 Puodelių apskaita

 Kavos aparatas turi galimybę skaičiuoti pagamintą kavos puodelių skaičių:

- a) 1 LARGE CUP (C) (didelis puodelis)
- b) 1 COFFEE (D)(vidutinis puodelis)
- c) 1 ESPRESSO (E) (espresso puodelis)
- d) 1 POWDER COFFEE (2) (malta kava)
- e) 2 COFFEE (du puodeliai)

- Užrašas ekrane: PLEASE SELECT (prašome pasirinkti)
- Paspauskite ir palaikykite programavimo mygtuką (1), kol
- Užrašas ekrane: FILTER NO (nėra filtro) arba FILTER YES (filtras yra)
- Palieskite valdymo simbolį (B), kol
- Užrašas ekrane: DRAW OFFS (puodelių apskaita)
- Norėdami pamatyti kiek kavos puodelių buvo paruošta paspauskite atitinkamą kavos ruošimo simbolį/mygtuką.
- Norėdami išeiti iš programavimo režimo, paspauskite programavimo mygtuką (1).
- Užrašas ekrane: PLEASE SELECT (prašome pasirinkti)

13.13 Kalbos programavimas

- Užrašas ekrane: PLEASE SELECT (prašome pasirinkti)
- Paspauskite ir palaikykite programavimo mygtuką (1), kol
- Užrašas ekrane: FILTER NO (nėra filtro) arba FILTER YES (filtras yra)
- Palieskite valdymo simbolį (B), kol
- Užrašas ekrane: SPRACHE DEUTSCH (vokiečių kalba)
- Norėdami pakeisti kalbą, palieskite simbolį ST@RT (F).
- „DEUTSCH“ pradės mirksėti.
- Valdymo simboliais (B) nustatykite norimą kalbą.
- Užrašas ekrane: pvz., ENGLISH (anglų kalba)
- Palieskite simbolį ST@RT (F). Jūsų pakeitimai išsaugoti.
- Užrašas ekrane: LANGUAGE ENGLISH (anglų kalba)
- Norėdami išeiti iš programavimo režimo, paspauskite programavimo mygtuką (1).
- Užrašas ekrane: PLEASE SELECT (prašome pasirinkti)

13.14 Interneto ryšys (Internet Connectivity©)

- Techninė naujovė leidžianti prijungti kavos aparatą prie kompiuterio ir interneto.
- Galite įrašyti kavos receptus kompiuteryje ir juos persiųsti į kavos aparatą.
- Galite sukurti savo pasisveikinimo tekstą ir persiųsti jį į kavos aparatą.
- Galite patikrinti kavos aparato techninę būklę ir, jei reikia, nusiųsti duomenis JURA serviso centrui.

Interneto ryšį (Internet Connectivity©) galite įsigyti papildomai.

14. Kavos aparato aptarnavimas

14.1 Vandens užpildymas

- Užrašas ekrane: FILL WATER (pripilkite vandens)
- Jeigu ekrane pasirodys šis užrašas, toliau negalėsite ruošti kavos. Pripilkite vandens į vandens talpą, kaip nurodyta 3.3 skyriuje.

 Dėmesio! Vandens talpa turi būti praplaunama kiekvieną dieną ir pripildoma vandens. Pilkite tik šviežią, šaltą vandenį. Niekada nepilkite pieno, gazuoto mineralinio vandens ir kitų skysčių.

14.2 Kavos tirščių talpos ištuštinimas

- Užrašas ekrane: EMPTY COFFEE GROUNDS CONTAINER (ištuštinkite kavos tirščių talpą)
- Jeigu ekrane pasirodys šis užrašas, toliau negalėsite ruošti kavos. Ištuštinkite kavos tirščių talpą (pav. 8).

 Ištraukite nulašėjimo padėklą (20), iškratykite kavos tirščių talpą (18). Kavos tirščių talpa turi būti išimta mažiausiai 10 sekundžių. Jeigu nulašėjimo padėkle yra vandens, išpilkite. Įdėkite tuščią, švarų nulašėjimo padėklą (20) ir tirščių talpą (18) į vietą.

14.3 Nėra nulašėjimo padėklo

- Užrašas ekranėlyje: NO TRAY (nėra padėklo)
- Jeigu ekranėlyje pasirodys šis užrašas, tai reiškia, kad neteisingai įdėtas nulašėjimo padėklas (20) arba jo nėra.

14.4 Kavos pupelių pripildymas

- Užrašas ekranėlyje: REFILL BEANS (įberti kavos pupelių)
- Įberkite kavos pupelių, kaip nurodyta 3.4 skyriuje.

 Užrašas REFILL BEANS (įberti kavos pupelių) užgęsta po sekančio kavos puodelio paruošimo.

14.5 Filtro keitimas

 Kavos aparatas užprogramuotas taip, kad filtras būtų keičiamas sunaudojus 50 litrų vandens. Kavos ekranėlyje pasirodys užrašas REPLACE FILTER (pakeisti filtrą).

Žr. 6.2 skyrių „Filtro keitimas“

14.6 Kavos aparato valymo programa

Po 200 paruoštų puodelių arba po 160 prasplovimo (RINSING) operacijų, kavos aparatas paprašys aktyvuoti valymo programą. Ekranėlyje pasirodys užrašas CLEAN MACHINE (išvalyti). Jūs toliau galėsite naudotis kavos aparatu, ruošti kavą ar karštą vandenį. Mes rekomenduojame valymo programą atlikti nedelsiant arba kelių dienų bėgyje (žr. 15 skyrių).

- Užrašas ekranėlyje: CLEAN MACHINE/PLEASE SELECT (išvalyti/prašome pasirinkti)

14.7 Kavos aparato nukalkinimo programa

Naudojimo metu kavos aparatas užkalkėja. Kalkių kaupimasis priklauso nuo vandens kietumo Jūsų regione. Ekranėlyje pasirodys užrašas MACHINE CALCIFIED (nukalkinti). Jūs ir toliau galėsite naudotis kavos aparatu, ruošti kavą ar karštą vandenį. Mes rekomenduojame nukalkinimo programą atlikti nedelsiant arba kelių dienų bėgyje (žr. 16 skyrių).

- Užrašas ekranėlyje: MACHINE CALCIFIED/ PLEASE SELECT (nukalkinti/prašome pasirinkti)

14.8 Bendros valymo instrukcijos

- Nenaudokite gremžiančių daiktų, valymo miltelių, kempinių arba šarminių priemonių aparatui valyti.
- Aparato vidų bei išorę valykite minkšta drėgna šluoste.
- Jeigu naudojote kapučinatorių, dienos pabaigoje praplaukite jį.
- Vandens talpą praplaukite kasdieną ir pripilkite šviežio vandens.

 Jeigu naudojate Claris vandens filtrą, prieš nukalkindami kavos aparatą, išimkite jį.

14.9 Sistemos ištuštinimas

 Ši operacija reikalinga kavos aparato apsaugai nuo šalčio transportavimo metu.

 Įspėjimas: kavos aparatą išjunkite paliesdami simbolį (5).



- Padėkite tuščią indą po „Profi“ kapučinatoriumi (14) (pav. 14).
- Pasukite „Profi“ kapučinatoriaus (14) rankenėlę ties „garo“ padėtimi (pav. 18).
- Paspauskite ir palaikykite garo ruošimo mygtuką (13), kol
- Užrašas ekranėlyje: SYSTEM EMPTYING (sistema ištuštinama)
- Kavos aparatas išsijungia automatiškai.

15. Kavos aparato valymas

Kavos aparatas turi integruotą valymo programą, kurios trukmė 15 min.

 Iš JURA įgalioto atstovo galite įsigyti JURA valymo tabletes, skirtas kavos aparato valymui. Atminkite: netinkamų valymo priemonių naudojimas neapsaugo aparato nuo gedimų.

 Dėmesio! Stabdyti pradėtą valymo programą griežtai draudžiama!

- Užrašas ekranėlyje: CLEAN MACHINE/PLEASE SELECT (išvalyti/prašome pasirinkti)
- Paspauskite ir palaikykite aptarnavimo simbolį  (6), kol
- Užrašas ekranėlyje: EMPTY TRAY (ištuštinkite padėklą)
- Ištraukite nulašėjimo padėklą (20) ir kavos tirščių talpą (18). Ištuštinkite.
- Įdėkite tuščią nulašėjimo padėklą (20) ir tirščių talpą (18) į vietą.
- Padėkite 1 litro indą po kavos piltuvėliu (14).
- Užrašas ekranėlyje: PRESS MAINTENANCE (paspauskite aptarnavimo mygtuką)
- Paspauskite aptarnavimo mygtuką  (6).
- Užrašas ekranėlyje: MACHINE CLEANING (vyksta valymas)
- Užrašas ekranėlyje: TABLET/PRESS MAINTENANCE (įdėkite valymo tablete)
- Įdėkite valymo tablete į maltai kavai skirtą talpą (pav. 6).
- Paspauskite aptarnavimo mygtuką  (6).
- Užrašas ekranėlyje: MACHINE CLEANING (vyksta valymas)
- Užrašas ekranėlyje: EMPTY TRAY (ištuštinkite padėklą)
- Ištraukite nulašėjimo padėklą (20) ir kavos tirščių talpą (18). Ištuštinkite.
- Įdėkite tuščią nulašėjimo padėklą (20) ir tirščių talpą (18) į vietą.
- Užrašas ekranėlyje: PLEASE SELECT (prašome pasirinkti)
- Programai pasibaigus drėgna šluoste išvalykite maltai kavai skirtą talpą.
- Valymo programa sėkmingai užbaigta.



16. Kavos aparato nukalkinimas

Kavos aparatas turi integruotą nukalkinimo programą, kurios trukmė 30 min.

 Iš JURA įgalioto atstovo galite įsigyti JURA nukalkinimo tabletes, skirtas kavos aparato nukalkinimui. Atminkite: netinkamų valymo priemonių naudojimas neapsaugo aparato nuo gedimų.

 Dėmesio! Prieš pradėdami nukalkinimo programą, kavos aparatą išjunkite paspausdami įjungimo/išjungimo mygtuką (5). Stabdyti pradėtą nukalkinimo programą griežtai draudžiama!



 Nukalkinimo programą tęskite tol, kol pasibaigs nukalkinimo tirpalas vandens talpoje. Nukalkinimo tirpalo papildyti nereikia.

- Užrašas ekranėlyje: MACHINE CALCIFIED/PLEASE SELECT (nukalkinti/prašome pasirinkti)
- Išjunkite kavos aparatą paliesdami įjungimo/išjungimo mygtuką  (5).
- Užrašas ekranėlyje: GOOD BYE (viso gero)
- Nuimkite „Profi“ kapučinatorių (14).
- Paspauskite ir palaikykite aptarnavimo mygtuką  (6), kol
- Užrašas ekranėlyje: EMPTY TRAY (ištuštinkite padėklą)
- Ištraukite nulašėjimo padėklą (20) ir kavos tirščių talpą (18). Ištuštinkite.
- Įdėkite tuščią nulašėjimo padėklą (20) ir tirščių talpą (18) į vietą.
- Užrašas ekranėlyje: AGENT IN TANK (įpilkite tirpalą)

 Išimkite vandens talpą ir ištuštinkite ją. Į atskirą indą pripilkite 0,5 litro vandens ir visiškai ištirpinkite 3 nukalkinimo tabletes. Tirpalą supilkite į vandens talpą ir įstatykite į vietą.

- Padėkite tuščią indą po karšto vandens tiekimo čiaupu (pav. 16).
- Užrašas ekranėlyje: PRESS MAINTENANCE/AGENT IN TANK (paspauskite aptarnavimo mygtuką/įpilkite tirpalą)
- Paspauskite aptarnavimo mygtuką  (6).
- Užrašas ekranėlyje: MACHINE DE-SCALING (vyksta nukalkinimas)
- Užrašas ekranėlyje: EMPTY TRAY (ištuštinkite padėklą)
- Ištraukite nulašėjimo padėklą (20) ir kavos tirščių talpą (18). Ištuštinkite.
- Įdėkite tuščią nulašėjimo padėklą (20) ir tirščių talpą (18) į vietą.
- Užrašas ekranėlyje: REFILL WATER (pripilkite vandens)

 Praplaukite vandens talpą ir pripilkite šalto, šviežio vandens. Įstatykite ją į vietą.

- Padėkite tuščią indą po karšto vandens tiekimo čiaupu (pav. 16).
- Užrašas ekranėlyje: PRESS MAINTENANCE/REFILL WATER (paspauskite aptarnavimo mygtuką/pripilkite vandens)
- Paspauskite aptarnavimo mygtuką  (6).
- Užrašas ekranėlyje: MACHINE DE-SCALING (vyksta nukalkinimas)
- Užrašas ekranėlyje: EMPTY TRAY (ištuštinkite padėklą)
- Ištraukite nulašėjimo padėklą (20) ir kavos tirščių talpą (18). Ištuštinkite.
- Įdėkite tuščią nulašėjimo padėklą (20) ir tirščių talpą (18) į vietą.
- Užrašas ekranėlyje: PRESS MAINTENANCE (paspauskite aptarnavimo mygtuką)
- Paspauskite aptarnavimo mygtuką  (6).
- Užrašas ekranėlyje: MACHINE RINSING (vyksta prasplovimas)
- Užrašas ekranėlyje: PLEASE SELECT (prašome pasirinkti)
- Nukalkinimo programa sėkmingai užbaigta.

17. Prietaiso utilizacija



Nemeskite nereikalingo prietaiso į šiukšlių konteinerį. Grąžinkite kavos aparatą vietos atstovui, serviso atstovui ar JURA gamyklai tinkamai utilizacijai.

18. Patarimai, kaip paruošti puikią kavą

Reguliuojamas kavos piltuvėlio aukštis (14)

Galima reguliuoti kavos piltuvėlio aukštį savo puodeliui.

Malamos kavos rupumas

Galima reguliuoti malamų kavos pupelių rupumą. Žr. 3.5 skyrių.

Puodelių pašildymas

Pašildykite kavos puodelius karšto vandens arba garo pagalba. Būtinai pašildykite Espresso kavos puodelius.

Cukraus ir grietinėlės naudojimas

Kavos ruošimo metu yra prarandama kavos šiluma. Šalto pieno ar grietinėlės panaudojimas sumažina kavos temperatūrą. Patariame naudoti pašildytą pieną ir smulkų cukrų (ne kubeliais).

19. Pranešimai ekranėlyje

Užrašas ekranėlyje	Priežastis	Priemonės užrašui ekranėlyje pašalinti
REFILL WATER (pripilkite vandens)	Tuščia vandens talpa	Pripilkite vandens į vandens talpą
	Neveikia plūdė vandens talpoje	Praplaukite arba nukalkinkite vandens talpą
REFILL BEANS (įberkite pupelių)	Tuščia kavos pupelių talpa	Įberkite pupelių
	Įbėrėte pupelių, tačiau užrašas neužgęsta	Paruoškite puodelį kavos. Užrašas užgęsta paruošus kavos puodelį po papildymo
EMPTY COFFEE GROUNDS CONTAINER (išvalykite kavos tirščius)	Pilna kavos tirščių talpa	Ištuštinkite kavos tirščių talpą
	Išvalėte kavos tirščius, tačiau užrašas neužgęsta	Palaukite apie 10 sek. prieš įstatydami padėklą su tuščia kavos tirščių dėžute
NO TRAY (nėra nulašėjimo padėklo)	Neįdėtas arba blogai įdėtas nulašėjimo padėklas	Tinkamai įdėkite nulašėjimo padėklą
CLEAN MACHINE (išvalyti)	Reikia paleisti valymo programą	Paleiskite valymo programą (15 skyrius)
MACHINE CALCIFIED (nukalkinti)	Reikia paleisti nukalkinimo programą	Paleiskite nukalkinimo programą (16 skyrius)
REPLACE FILTER (pakeisti filtrą)	Vandens filtras yra netinkamas naudojimui	Pakeiskite Claris vandens filtrą (6.2 skyrius)
FAULT (klaida)	Sisteminis gedimas	<ul style="list-style-type: none">– išjunkite kavos aparatą– išjunkite prietaisą iš įtampos šaltinio– pajunkite prietaisą į srovės šaltinį– įjunkite kavos aparatą <p>– kreipkitės į JURA serviso darbuotojus</p>

20. Problemų šalinimas

Problemos	Priežastis	Priemonė
Girdisi stiprus garsas kavos malūne	Svetimkūnis kavamalėje (akmuo, medžio gabaliukas ir kt.)	Kreipkitės į JURA serviso darbuotojus Kavą galite gaminti iš maltos kavos
	Užsikišę kapučinatorius arba jo antgalis	Išvalykite, praplaukite kapučinatorių
Mažas pieno putų kiekis	Per trumpas garų gaminimo laikas	Padidinkite garo padavimo laiką
	Kapučinatoriaus valdymo rankenėlė netaisyklingoje padėtyje	Nustatykite kapučinatoriaus rankenėlę į pieno putų gaminimo padėtį
Kava tik laša iš piltuvėlio	Kavą malate per smulkiai	Nustatykite stambesnę malimą. Malimą reguliuokite tik dirbant kavos malūnėliui
	Gatava malta kava yra per smulki	Pirkite stambiau maltą kavą

Prietaisai, veikiantys aukštu dažniu, bei elektromagnetiniai laukai gali sutrikdyti kavos aparato ekranėlio veikimą. Todėl pakeiskite prietaiso laikymo vietą arba pašalinkite šalia esančius prietaisus.

Jeigu veikimo sutrikimai liko nepašalinti, kreipkitės į JURA serviso darbuotojus.

21. Juridinė informacija

Šios naudojimo instrukcijos turi visą informaciją, reikalingą tinkamam kavos aparato naudojimui ir aptarnavimui.

Šiose naudojimo instrukcijose esančių specifikacijų žinojimas ir vykdymas reikalingas saugiam aparato naudojimui, darbui bei aptarnavimui.

Šios instrukcijos netaikomos aparato naudojimui ne pagal paskirtį. Aparatas skirtas naudojimui namų sąlygomis.

Pažymime, kad šių naudojimo instrukcijų turinys nesudaro jokių anksesnių ar esamų sutarčių ar susitarimų dalies, kaip ir nenumato tokių sutarčių ar susitarimų pokyčių. Bet kokie JURA Elektroapparate AG įsipareigojimai išdėstyti atitinkamame pirkimo kontrakte, kur taip pat nurodomi ir pilnai bei išimtinai taikomi garantiniai įsipareigojimai. Kontraktinė garantija šiose naudojimo nurodymuose pateiktų specifikacijų dėka nei išsiplėčia, nei apsiriboja.

22. Techniniai duomenys

Įtampa (V)	230
Galingumas (W)	1450
Srovė (A)	10
Energijos sąnaudos budėjimo režime (Wh)	3,5
Energijos sąnaudos „READY“ (pasiruošęs) režime (Wh)	11,5
Vandens pompos slėgis (bar)	15
Vandens talpa (l)	1,9
Pupelių talpa (g)	200
Kavos tirščių talpa (proc.)	16
Kabelio ilgis (m)	1,7
Svoris (kg)	9,1
Matmenys PxAxG (cm)	28x34,5x44,5

Aparatas atitinka šias ES direktyvas:

72/23/EWG datuotą 19/02/1973 „Žemos įtampos direktyvą“, įskaitant Modifikacijų Direktyvą 93/336/EWG

89/336/EWG datuotą 03/05/1989 „EMC direktyvą“, įskaitant Modifikacijų Direktyvą 92/31/EWG

