



Modo de empleo IMPRESSA F8



Su IMPRESSA F8

Elementos de control	4
Advertencias importantes	6
Utilización conforme a lo previsto	6
Para su seguridad	6
1 Preparación y puesta en funcionamiento	10
JURA en Internet	10
Instalar la máquina	10
Llenar el recipiente de café en grano.....	10
Primera puesta en funcionamiento	10
Determinar la dureza del agua	14
Conectar la leche.....	14
Llenar el depósito de agua	15
2 Preparación	16
Posibilidades de la preparación	16
Ristretto, Espresso y café	17
Dos Ristrettos, dos Espressos y dos cafés.....	18
Latte Macchiato, Cappuccino.....	18
Espuma de leche.....	19
Café molido.....	20
Adaptar de forma permanente la cantidad de agua al tamaño de taza.....	21
Ajustar el mecanismo de molienda	22
Agua caliente	23
3 Funcionamiento diario	24
Conexión.....	24
Conservación diaria	24
Desconexión.....	25
4 Ajustes permanentes en el modo de programación	26
Ajustes del producto.....	27
Adaptar los ajustes del producto.....	28
Cambiar productos en la pantalla de inicio.....	29
Cambiar el nombre de los productos.....	30
Desconexión automática	31
Modo de ahorro de energía	31
Ajustes de conservación.....	32
Ajustar la dureza del agua	33
Ajustes del visualizador.....	34
Unidad de cantidad de agua.....	34
Restablecer los ajustes de fábrica.....	35
Idioma	35
Consultar informaciones.....	36



5	Conservación	37
	Enjuagar la máquina.....	37
	Enjuagar el vaporizador de espuma fina	38
	Limpiar el vaporizador de espuma fina.....	38
	Desmontar y enjuagar el vaporizador de espuma fina.....	40
	Colocar y activar el filtro	40
	Cambiar el filtro.....	42
	Limpiar la máquina.....	43
	Descalcificar la máquina	44
	Limpiar el recipiente de café en grano.....	47
	Descalcificar el depósito de agua.....	47
6	Mensajes en el visualizador	48
7	Eliminación de anomalías	49
8	Transporte y eliminación respetuosa con el medioambiente	51
	Transporte / Vaciar el sistema.....	51
	Eliminación.....	51
9	Datos técnicos	52
10	Índice alfabético	53
11	Contactos JURA / Advertencias legales	56

Descripción de símbolos

Advertencias

	ADVERTENCIA	Tenga siempre en cuenta la información que va acompañada de ATENCIÓN o ADVERTENCIA con pictograma de advertencia. La palabra de señalización ADVERTENCIA hace referencia a posibles lesiones graves y la palabra de señalización ATENCIÓN , a posibles lesiones leves.
	ATENCIÓN	ATENCIÓN hace referencia a circunstancias que pueden provocar daños en la máquina.

Símbolos utilizados

	Requerimiento de acción. Aquí se requiere una acción por su parte.
	Advertencias y consejos para que el manejo de su IMPRESA sea aún más fácil.
	Indicación en el visualizador

Elementos de control

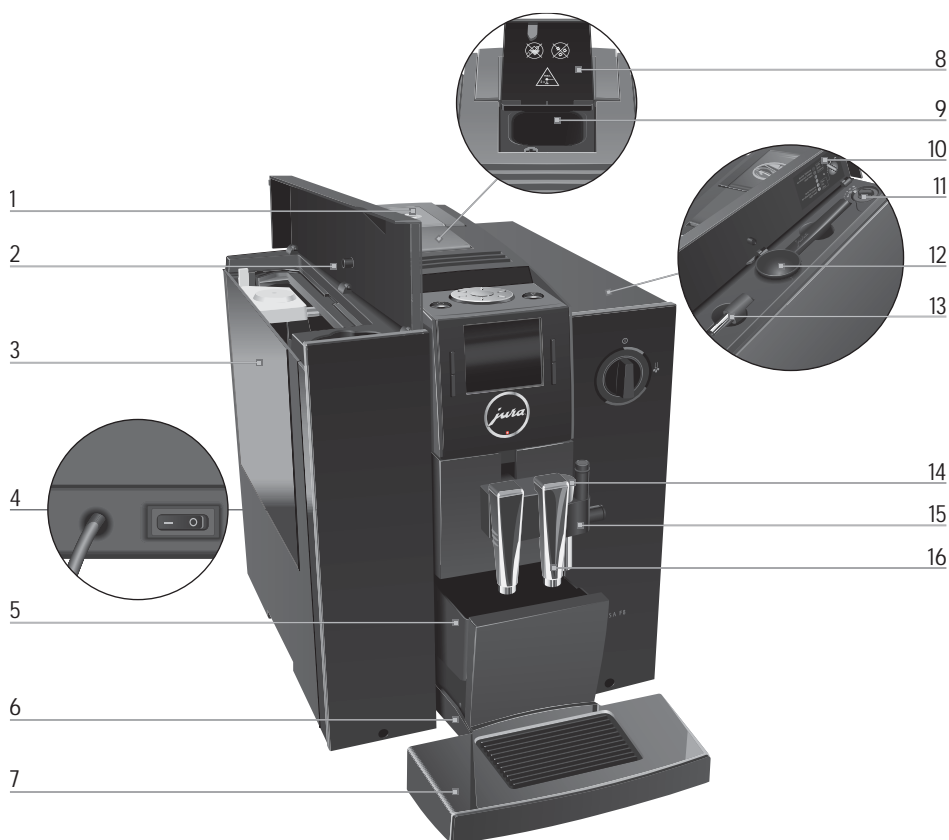

- | | | | |
|---|---|----|--|
| 1 | Recipiente de café en grano con tapa de protección de aroma | 9 | Embudo de llenado para café molido |
| 2 | Tapa del depósito de agua | 10 | Tapa del compartimento de accesorios |
| 3 | Depósito de agua | 11 | Selector giratorio para ajuste del grado de molido |
| 4 | Interruptor de alimentación y cable de alimentación (parte posterior de la máquina) | 12 | Cuchara dosificadora para café molido |
| 5 | Depósito de posos | 13 | Vaporizador de agua caliente ajustable en altura |
| 6 | Bandeja recoge gotas | 14 | Connector System® para vaporizadores intercambiables |
| 7 | Plataforma de tazas | 15 | Vaporizador de espuma fina |
| 8 | Tapa del embudo de llenado para café molido | 16 | Salida de café ajustable en altura |

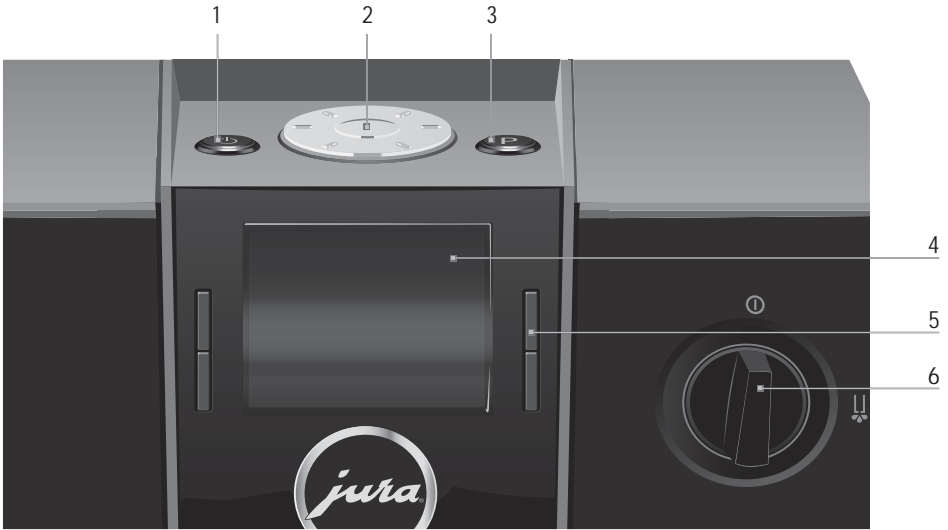

Parte superior de la máquina

- 1 Botón de mando marcha/parada
- 2 Rotary Switch
- 3 Botón P (programación)

Parte frontal

- 4 Visualizador
- 5 Botones variables (la función de los botones depende de cada indicación del visualizador)
- 6 Selector giratorio para la preparación de agua caliente y vapor

El Connector System® permite el uso de diferentes tipos de vaporizador Cappuccino. Éstos pueden ser adquiridos en comercios especializados.

Vaporizador profesional de espuma fina

Vaporizador de espuma fina



Espuma de leche
Leche caliente



Espuma de leche

Advertencias importantes

Utilización conforme a lo previsto

La máquina está concebida y fabricada para el uso doméstico. La máquina está prevista exclusivamente para preparar café y para calentar leche y agua. Cualquier otra aplicación no se considerará conforme a lo previsto. JURA Elektroapparate AG no asume ninguna responsabilidad por las consecuencias derivadas de una utilización no conforme a lo previsto.

Lea y observe completamente el presente modo de empleo antes de usar la máquina. La prestación de garantía queda anulada frente a daños o defectos ocasionados por el incumplimiento del modo de empleo. Guarde el presente modo de empleo junto a la máquina y entréguelo a usuarios posteriores.

Para su seguridad

Lea y observe atentamente las siguientes indicaciones importantes relativas a la seguridad.



Así se evitará un peligro de muerte por descarga eléctrica:

- No ponga nunca la máquina en funcionamiento si presenta daños o si el cable de alimentación está deteriorado.
- Si se advierten indicios de posibles daños, por ejemplo olor a quemado, desconecte la máquina inmediatamente de la alimentación y póngase en contacto con el servicio técnico de JURA.
- Si se daña el cable de alimentación de esta máquina, debe encargarse su reparación directamente a JURA o a un servicio técnico autorizado por JURA.

- Nunca deje la IMPRESSA y el cable de alimentación cerca de superficies calientes.
- Tenga cuidado de que el cable de alimentación no esté presionado ni roce con un canto agudo.
- No abra nunca la máquina ni intente repararla usted mismo. No realice modificaciones en la máquina que no estén descritas en el presente modo de empleo. La máquina contiene componentes conductores de corriente. Tras la apertura de la máquina existe peligro de muerte. Sólo pueden realizar reparaciones los servicios técnicos autorizados por JURA, siempre con accesorios y repuestos originales.
- Para desenchufar la máquina totalmente de la red eléctrica de manera segura, desconecte la IMPRESSA primero mediante el botón de mando marcha/parada y luego con el interruptor de alimentación. Ya puede desenchufarla de la corriente.

Pueden producirse escaldaduras y quemaduras en las salidas y en el vaporizador de espuma fina:

- Coloque la máquina fuera del alcance de los niños.
- No toque las partes calientes. Utilice las asas previstas.
- Asegúrese de que el vaporizador de espuma fina está montado correctamente y limpio. En caso de un montaje inadecuado u obstrucciones, es posible que se suelten el vaporizador de espuma fina o partes del mismo.

Una máquina dañada no es segura y puede provocar lesiones y quemaduras. Para evitar daños y, con ello, el peligro de sufrir lesiones y quemaduras:

- No deje nunca el cable de alimentación suelto y colgando. Puede tropezarse con él o resultar dañado el cable de alimentación.
- No exponga su IMPRESSA a las influencias meteorológicas como lluvia, heladas y radiación solar directa.
- No sumerja su IMPRESSA, el cable de alimentación ni las conexiones en agua.
- No coloque la IMPRESSA ni sus componentes en el lavavajillas.
- Desconecte su IMPRESSA mediante el interruptor de alimentación antes de las operaciones de limpieza. Limpie la IMPRESSA siempre con un paño húmedo, nunca mojado, y protéjala de salpicaduras de agua continuadas.
- Conecte la máquina sólo al voltaje de la red especificado según la placa de características técnicas. La placa de características técnicas va fijada en la parte inferior de su IMPRESSA. Para más datos técnicos, consulte el modo de empleo (véase Capítulo 9 «Datos técnicos»).
- Conecte la IMPRESSA directamente en un enchufe doméstico. Existe peligro de sobrecalentamiento si se utilizan enchufes múltiples o prolongadores.
- Utilice exclusivamente productos de conservación originales de JURA. Los productos que no hayan sido expresamente recomendados por JURA pueden dañar la IMPRESSA.
- No utilice café en grano tratado con aditivos o caramelizado (café torrefacto).
- Llene el depósito de agua exclusivamente con agua fresca y fría.

- Desconecte la máquina mediante el interruptor de alimentación en caso de una ausencia prolongada.
- Los niños no deben realizar trabajos de limpieza o mantenimiento sin la supervisión de una persona responsable.
- No permitir a los niños jugar con la máquina.
- Mantener a los niños menores de ocho años lejos de la máquina o permanecer constantemente atento.
- Los niños a partir de ocho años pueden utilizar la máquina sin supervisión si han entendido cómo manejarla con seguridad. Deben saber y entender los peligros derivados de una utilización incorrecta.

Las personas, incluyendo a los niños, que por sus

- capacidades físicas, sensoriales o mentales, o por su
- falta de experiencia o conocimientos

no sean capaces de utilizar la máquina de forma segura, no deberán hacer uso de la misma sin la supervisión o instrucción por parte de una persona responsable.

Seguridad en la manipulación del cartucho de filtro CLARIS Blue:

- Guarde los cartuchos de filtro fuera del alcance de los niños.
- Almacene los cartuchos de filtro en un lugar seco dentro de su embalaje cerrado.
- Proteja los cartuchos de filtro del calor y de la radiación solar directa.
- No utilice cartuchos de filtro defectuosos.
- No abra los cartuchos de filtro.

1 Preparación y puesta en funcionamiento

JURA en Internet

Visítenos en Internet. En la página web de JURA (www.jura.com) podrá descargar una **guía rápida** para su máquina. Además encontrará información interesante y actual sobre su IMPRESSA, así como acerca de todo lo relativo al café.

Instalar la máquina

Preste atención a los siguientes puntos cuando instale su IMPRESSA:

- Coloque la IMPRESSA sobre una superficie horizontal y resistente al agua.
- Seleccione el lugar de su IMPRESSA de tal modo que esté protegida contra un sobrecalentamiento. Preste atención a que no se tapen las rendijas de ventilación.

Llenar el recipiente de café en grano

ATENCIÓN

El café en grano tratado con aditivos (por ejemplo azúcar en el caso del café torrefacto), el café premolido y el café liofilizado dañan el mecanismo de molienda.

- ▶ Llene el recipiente de café en grano exclusivamente con café en grano tostado.
-
- ▶ Retire la tapa de protección de aroma.
 - ▶ Elimine las impurezas o los cuerpos extraños que pudiera haber en el recipiente de café en grano.
 - ▶ Rellene el recipiente con café en grano y cierre la tapa de protección de aroma.

Primera puesta en funcionamiento

En la primera puesta en funcionamiento puede seleccionar si desea utilizar la IMPRESSA **con** o **sin** cartucho de filtro CLARIS Blue. Recomendamos el uso de cartuchos de filtro a partir de una dureza del agua de 10 °dH. Si no sabe la dureza del agua que va a usar, la puede determinar antes que nada (véase Capítulo 1 «Preparación y puesta en funcionamiento – Determinar la dureza del agua»).

⚠ ADVERTENCIA

Peligro de muerte por descarga eléctrica en caso de funcionamiento con un cable de alimentación defectuoso.

- ▶ No ponga nunca la máquina en funcionamiento si presenta daños o si el cable de alimentación está deteriorado.

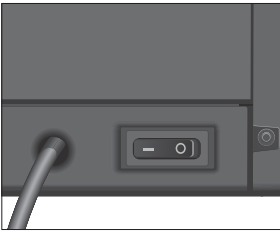

Condición previa: el recipiente de café en grano está lleno.

- ▶ Inserte el enchufe de alimentación en una toma de corriente.
- ▶ Conecte la IMPRESA mediante el interruptor de alimentación situado en la parte posterior de la máquina.
- ▶ Pulse el botón de mando marcha/parada para conectar la IMPRESA.
Se indican los idiomas que puede seleccionar.

i Para mostrar otros idiomas disponibles, pulse el botón « > » (abajo a la derecha).

- ▶ Pulse el botón del idioma deseado, por ejemplo «Español». En el visualizador aparece brevemente «Almacenado» para confirmar el ajuste.
«Funcionamiento del filtro»

i Decida si desea utilizar su IMPRESA **con** o **sin** cartucho de filtro CLARIS Blue.

Primera puesta en funcionamiento con activación del cartucho de filtro

ATENCIÓN

La leche, el agua gasificada y otros líquidos pueden dañar el depósito de agua o la máquina.

- ▶ Llene el depósito de agua exclusivamente con agua fresca y fría.

- ▶ Pulse el botón «Activo».
- ▶ Pulse el botón «Guardar». En el visualizador aparece brevemente «Almacenado». «Colocar el filtro»
- ▶ Retire el depósito de agua y enjuáguelo con agua fría.

1 Preparación y puesta en funcionamiento



- ▶ Abra el porta-filtros e introduzca el cartucho de filtro en el depósito de agua ejerciendo una ligera presión.
- ▶ Cierre el porta-filtros. Éste encaja audiblemente.

i El efecto del filtro se agota después de dos meses. Ajuste la duración con ayuda del disco indicador de fecha en el porta-filtros del depósito de agua.

- ▶ Llene el depósito de agua con agua fresca y fría, y vuelva a colocarlo.
- ▶ Pulse el botón «Más».

«Abrir mando»

- ▶ Coloque un recipiente (de mínimo 300 ml) debajo del vaporizador de espuma fina y otro debajo de la salida de café.



- ▶ Abra el selector giratorio hasta la posición

«El filtro se enjuaga», sale agua por el vaporizador de espuma fina.

i El enjuague del filtro puede interrumpirse en todo momento. A tal efecto, cierre el selector giratorio. Abra el selector giratorio para continuar con el enjuague del filtro.

i El agua puede presentar una ligera coloración. Esta coloración no es ni insalubre ni afecta al sabor.

El enjuague del filtro termina automáticamente después de aproximadamente 300 ml. En el visualizador aparece «Cerrar mando».



- ▶ Cierre el selector giratorio hasta la posición

«El sistema se llena», el sistema se llena de agua.

«La máquina se calienta», la máquina calienta.

«La máquina se enjuaga», el sistema se enjuaga. El enjuague se detiene automáticamente. En el visualizador aparece «Por favor, seleccione». Ahora su IMPRESSA está lista para funcionar.

i En el visualizador se indican los productos que puede preparar.

Primera puesta en funcionamiento sin activación del cartucho de filtro

ATENCIÓN

La leche, el agua gasificada y otros líquidos pueden dañar el depósito de agua o la máquina.

- ▶ Llene el depósito de agua exclusivamente con agua fresca y fría.

▶ Pulse el botón «Inactivo».

▶ Pulse el botón «Guardar».

En el visualizador aparece brevemente «Almacenado».

«Dureza del agua»

i Si no sabe la dureza del agua que va a usar, deberá determinarla lo antes posible (véase Capítulo 1 «Preparación y puesta en funcionamiento – Determinar la dureza del agua»).

 ▶ Gire el Rotary Switch para modificar el ajuste de la dureza del agua, por ejemplo, a «25 °dH».

 ▶ Pulse el Rotary Switch.

En el visualizador aparece brevemente «Almacenado».

«Llenar el depósito de agua»

▶ Abra la tapa del depósito de agua.

▶ Retire el depósito de agua y enjuáguelo con agua fría.

▶ Llene el depósito de agua con agua fresca y fría, y vuelva a colocarlo.

«Abrir mando»

▶ Coloque un recipiente debajo del vaporizador de espuma fina y otro debajo de la salida de café.

 ▶ Abra el selector giratorio hasta la posición .

«El sistema se llena», el sistema se llena de agua.

«Cerrar mando»



1 Preparación y puesta en funcionamiento

- ① ▶ Cierre el selector giratorio hasta la posición ①.
«El sistema se llena», el sistema se llena de agua.
«La máquina se calienta», la máquina calienta.
«La máquina se enjuaga», el sistema se enjuaga. El enjuague se detiene automáticamente. En el visualizador aparece «Por favor, seleccione». Ahora su IMPRESSA está lista para funcionar.
- i En el visualizador se indican los productos que puede preparar.

Determinar la dureza del agua

Con la tira reactiva Aquadur® incluida en el equipamiento podrá determinar la dureza del agua.

- ▶ Ponga la tira reactiva brevemente (1 segundo) bajo el agua corriente. Sacuda el agua.
- ▶ Espere aprox. 1 minuto.
- ▶ Lea el grado de dureza del agua según la coloración de la tira reactiva Aquadur® con ayuda de la descripción que aparece en el embalaje.

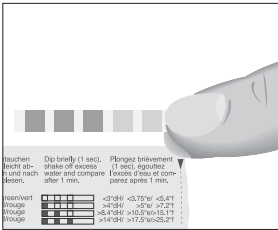

Conectar la leche

Su IMPRESSA permite obtener una espuma de leche cremosa de burbujas muy finas y con una consistencia perfecta. El criterio principal para espumar la leche es una temperatura de la leche de 4–8 °C. Por este motivo, recomendamos el uso de un refrigerador de leche o un termo de leche.

- ▶ Retire la tapa protectora del vaporizador de espuma fina.

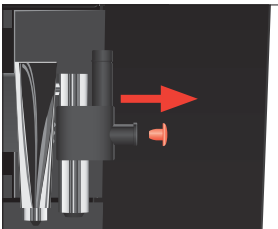

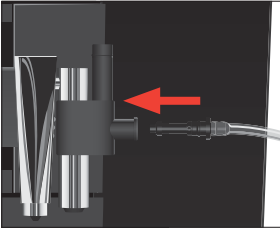

- ▶ Acople el tubo de leche al vaporizador de espuma fina. Utilice el tubo corto para un recipiente de leche y el tubo largo para un tetrabrik de leche.
- ▶ Conecte el otro extremo del tubo de leche a un recipiente de leche o sumérgalo en un tetrabrik de leche.

Llenar el depósito de agua

La conservación diaria de la máquina y la higiene en el manejo de la leche, el café y el agua son decisivas para un resultado de café siempre perfecto en la taza. Por este motivo, cambie el agua **diariamente**.



ATENCIÓN

La leche, el agua gasificada y otros líquidos pueden dañar el depósito de agua o la máquina.

- ▶ Llene el depósito de agua exclusivamente con agua fresca y fría.
- ▶ Abra la tapa del depósito de agua.
- ▶ Retire el depósito de agua y enjuáguelo con agua fría.
- ▶ Llene el depósito de agua con agua fresca y fría, y vuelva a colocarlo.
- ▶ Cierre la tapa del depósito de agua.



2 Preparación

- i** Mientras se esté preparando una especialidad de café, vapor o agua caliente podrá interrumpir en cualquier momento la preparación. Para ello, pulse cualquier botón (en caso de preparar una especialidad de café) o cierre el selector giratorio (en caso de preparar vapor o agua caliente).
- i** Durante el proceso de molienda podrá seleccionar la intensidad del café de los **productos simples** girando el Rotary Switch : suave (☺), normal (☹), fuerte (☹☹), extra (☹☹☹).
- i** Durante la preparación podrá modificar la **cantidad de agua o vapor** preajustada girando el Rotary Switch .
- i** A través del visualizador podrá seguir el estado actual de la preparación.

Caliente es la mejor manera de disfrutar del sabor del café. En una taza de porcelana fría el café pierde calor y, por consiguiente, también sabor. Por ello le recomendamos calentar/precalentar las tazas. Sólo en tazas previamente calentadas puede disfrutarse de todo el aroma del café. Puede adquirir un calentador de tazas JURA en su distribuidor habitual.

En el modo de programación tiene la posibilidad de realizar **ajustes permanentes** para todos los productos (véase Capítulo 4 «Ajustes permanentes en el modo de programación – Adaptar los ajustes del producto»).

Posibilidades de la preparación

La IMPRESSA le ofrece diferentes posibilidades para preparar una especialidad de café, espuma de leche o agua caliente:

- **Preparación mediante la pantalla de inicio:** pulse simplemente el correspondiente botón de preparación del producto deseado que se indica en el visualizador (pantalla de inicio). Los siguientes productos se indican por defecto en la pantalla de inicio:
 - «Espresso»
 - «Café»
 - «Cappuccino»
 - «Latte Macchiato»

- **Preparación a través de la vista en carrusel (Rotary Selection):** puede preparar más productos, aparte de los que se indican en la pantalla de inicio. Si gira el Rotary Switch, la **vista en carrusel** indica otros productos.

Gire el Rotary Switch para destacar el producto deseado. Inicie la preparación pulsando el Rotary Switch o el botón «Preparar».

Los siguientes productos se indican adicionalmente en la vista en carrusel:

- «Ristretto»
- «Dos Ristrettos»
- «Dos Espressos»
- «Dos cafés»
- «1 Especial»
- «Macchiato»
- «Espuma de leche»

- i** La vista en carrusel se abandona automáticamente transcurridos 10 segundos si no se ha iniciado ninguna preparación.
- i** Tiene la posibilidad de sustituir los cuatro productos de la pantalla de inicio por sus productos favoritos (véase Capítulo 4 «Ajustes permanentes en el modo de programación – Cambiar productos en la pantalla de inicio»). Tenga en cuenta que las descripciones de los siguientes capítulos siempre hacen referencia a los ajustes estándar.

Ristretto, Espresso y café



Ejemplo: así se prepara un café.

Condición previa: el visualizador indica «Por favor, seleccione».

- Coloque una taza debajo de la salida de café.
- Pulse el botón «Café».

La preparación se inicia. Se indican «Café» y la intensidad del café. La cantidad de agua preajustada del café cae en la taza. La preparación se detiene automáticamente. En el visualizador aparece «Por favor, seleccione».

Dos Ristrettos, dos Espresso y dos cafés

Dispone de varias posibilidades para preparar **dos** especialidades de café.

- Preparación a través de la **vista en carrusel**:
 - Destaque uno de los productos dobles «**Dos Ristrettos**», «**Dos Espresso**s» o «**Dos cafés**» y pulse el Rotary Switch o el botón «Preparar».
- Durante la preparación de un producto simple:
 - Pulse el botón del producto simple 2 veces **en un intervalo de 2 segundos** para iniciar la preparación del correspondiente producto doble.

Ejemplo: así se preparan **dos cafés** (a través de la vista en carrusel).

Condición previa: Se indica la pantalla de inicio.

- ▶ Coloque dos tazas debajo de la salida de café.
- ▶ Gire el Rotary Switch para acceder a la vista en carrusel.
- ▶ Gire el Rotary Switch hasta que se destaque el producto «**Dos cafés**».
- ▶ Pulse el Rotary Switch para iniciar la preparación.
La preparación del café se inicia. La cantidad de agua preajustada para el café cae en las tazas. La preparación se detiene automáticamente. Su IMPRESSA está de nuevo lista para funcionar.

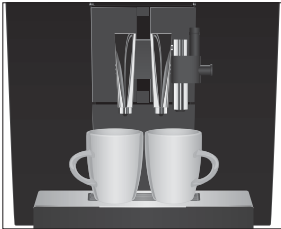

Latte Macchiato, Cappuccino

Su IMPRESSA le prepara Latte Macchiato y Cappuccino pulsando un botón.



- i** Este capítulo es válido para el **vaporizador profesional de espuma fina** y el **vaporizador de espuma fina**.

Ejemplo: así se prepara un Cappuccino.

Condición previa: el visualizador indica «**Por favor, seleccione**».

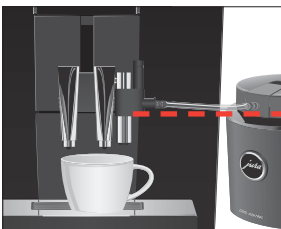
- ▶ Coloque una taza debajo de la salida de café y otro debajo del vaporizador de espuma fina (figura: Cool Control básico opcional JURA de 0,6 litros).
- i** Asegúrese de que la altura de llenado de la leche **no** supera la altura de la conexión del tubo de leche en el vaporizador de espuma fina.
- i** Si utiliza el **vaporizador profesional de espuma fina**, sitúe la palanca de selección en la posición Espuma de leche .



- ▶ Pulse el botón «Cappuccino».
«Cappuccino» / «Intensidad del café»
En cuanto se haya calentado la máquina, aparece «Abrir mando».
 - ▶ Abra el selector giratorio hasta la posición . «Cappuccino», se prepara la espuma de leche. La preparación se detiene automáticamente una vez alcanzada la cantidad de vapor preajustada.
«Cerrar mando»
 - ▶ Cierre el selector giratorio hasta la posición .
La preparación del café se inicia. La cantidad de agua preajustada del Espresso cae en la taza.
La preparación se detiene automáticamente. En el visualizador aparece «Por favor, seleccione».
- i** Durante la preparación de un Latte Macchiato, deberá deslizar el vaso para colocarlo debajo de la salida de café tras cerrar el selector giratorio.

Para un funcionamiento impecable del vaporizador de espuma fina, es estrictamente necesario limpiarlo **diariamente** si ha preparado leche (véase Capítulo 5 «Conservación – Limpiar el vaporizador de espuma fina»). Su IMPRESA **no** va a solicitar que limpie el vaporizador de espuma fina.

Espuma de leche

- i** Este capítulo es válido para el **vaporizador profesional de espuma fina** y el **vaporizador de espuma fina**.
- i** Con el vaporizador profesional de espuma fina disponible opcionalmente, puede preparar también leche caliente.









Ejemplo: así se prepara espuma de leche.

Condición previa: el visualizador indica «Por favor, seleccione».

- ▶ Coloque una taza debajo del vaporizador de espuma fina (figura: Cool Control básico opcional JURA de 0,6 litros).







- i** Asegúrese de que la altura de llenado de la leche **no** supera la altura de la conexión del tubo de leche en el vaporizador de espuma fina.
- i** Si utiliza el **vaporizador profesional de espuma fina**, sitúe la palanca de selección en la posición Espuma de leche .

-  ▶ Gire el Rotary Switch para acceder a la vista en carrusel.
 -  ▶ Gire el Rotary Switch hasta que se destaque el producto «Espuma de leche».
 -  ▶ Pulse el Rotary Switch para iniciar la preparación.
«Espuma de leche»
En cuanto se haya calentado la máquina, aparece «Abrir mando».
 -  ▶ Abra el selector giratorio hasta la posición .
«Espuma de leche», se prepara la espuma de leche. La preparación se detiene automáticamente una vez alcanzada la cantidad de vapor preajustada.
«Cerrar mando»
 -  ▶ Cierre el selector giratorio hasta la posición .
En el visualizador aparece «Por favor, seleccione».
-  En un plazo de aprox. 40 segundos podrá seguir preparándose vapor sin que tenga que volver a calentarse la máquina.

Para un funcionamiento impecable del vaporizador de espuma fina, es estrictamente necesario limpiarlo **diariamente** si ha preparado leche (véase Capítulo 5 «Conservación – Limpiar el vaporizador de espuma fina»). Su IMPRESA **no** va a solicitar que limpie el vaporizador de espuma fina.

Café molido

Mediante el embudo de llenado para café molido puede utilizar una segunda variedad de café, por ejemplo café descafeinado.

-  No añada nunca más de dos cucharadas dosificadas rasas de café molido.
-  No utilice café molido demasiado fino. Éste podría obstruir el sistema y el café sólo saldría gota a gota.
-  Si ha cargado una cantidad insuficiente de café molido, se indica «Insuficiente café molido» y la IMPRESA interrumpe el proceso.
-  La especialidad de café deseada ha de prepararse en un plazo de aprox. 1 minuto después de cargar el café molido. En caso contrario la IMPRESA interrumpe el proceso y vuelve a estar en modo de disposición.

La preparación de todas las especialidades de café con café molido sigue este patrón.

Ejemplo: así se prepara un Espresso con café molido.

Condición previa: el visualizador indica «Por favor, seleccione».

- ▶ Coloque una taza de Espresso debajo de la salida de café.
- ▶ Abra la tapa del embudo de llenado para café molido.
«Añadir café molido»
- ▶ Ponga una cucharada rasa de café molido en el embudo de llenado con la cuchara dosificadora.
- ▶ Cierre la tapa del embudo de llenado.
«Por favor, seleccione»
- ▶ Pulse el botón «Espresso».

La preparación se inicia. «Espresso», la cantidad de agua preajustada del Espresso cae en la taza.

La preparación se detiene automáticamente. En el visualizador aparece «Por favor, seleccione».



Adaptar de forma permanente la cantidad de agua al tamaño de taza

Puede adaptar fácilmente y de forma permanente las cantidades de agua de todos los **productos simples** al tamaño de taza. La cantidad se ajusta una vez tal y como se indica en el siguiente ejemplo. A partir de ese momento saldrá la misma cantidad para todas las demás preparaciones.

Ejemplo: así se ajusta de forma **permanente** la cantidad de agua para un café.

Condición previa: el visualizador indica «Por favor, seleccione».

- ▶ Coloque una taza debajo de la salida de café.
- ▶ Pulse y **mantenga pulsado** el botón «Café» hasta que aparezca «¿Se ha alcanzado la cantidad de llenado deseada? Pulsar botón».
- ▶ Suelte el botón «Café».

Se inicia la preparación y el café cae en la taza.

i Al adaptar las especialidades de café con **leche**, aquí se requiere que abra el selector giratorio . Cierre el selector giratorio en cuanto haya suficiente espuma de leche en la taza.



- ▶ Pulse cualquier botón en cuanto haya suficiente café en la taza.

La preparación se detiene. En el visualizador aparece brevemente «Almacenado». La cantidad de agua ajustada para un café queda permanentemente almacenada. En el visualizador aparece «Por favor, seleccione».

- i** Podrá modificar este ajuste en cualquier momento repitiendo este proceso.
- i** Puede ajustar de manera permanente la cantidad de agua de todas las especialidades de café y de agua caliente en el modo de programación (véase Capítulo 4 «Ajustes permanentes en el modo de programación – Adaptar los ajustes del producto»).

Ajustar el mecanismo de molienda

Usted puede adaptar el mecanismo de molienda sin escalonamiento al grado de tueste de su café.

ATENCIÓN

Si ajusta el grado de molido con el mecanismo de molienda parado, pueden producirse daños en el selector giratorio para ajuste del grado de molido.

- ▶ Ajuste el grado de molido sólo con el mecanismo de molienda en funcionamiento.

El ajuste correcto del grado de molido se reconocerá por la homogeneidad con la que el café sale por la salida de café. Además, se formará una crema fina y densa.

Ejemplo: así se modifica el grado de molido **durante** la preparación de un Espresso.

- ▶ Coloque una taza debajo de la salida de café.
- ▶ Abra la tapa del compartimento de accesorios.
- ▶ Pulse el botón «Espresso» para iniciar la preparación.
- ▶ Sitúe el selector giratorio para ajuste del grado de molido en la posición deseada, **mientras** el mecanismo de molienda esté en funcionamiento.

La cantidad de agua preajustada cae en la taza. La preparación se detiene automáticamente.

- ▶ Cierre la tapa del compartimento de accesorios.

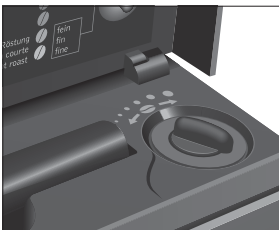

Agua caliente

Utilice el vaporizador de agua caliente para obtener un flujo de agua perfecto. El vaporizador de agua caliente se encuentra debajo de la tapa del compartimento de accesorios.

⚠ ATENCIÓN

Peligro de escaldadura por salpicaduras de agua caliente.

- ▶ Evite el contacto directo con la piel.

Ejemplo: así se prepara agua caliente.

Condición previa: el visualizador indica «Por favor, seleccione».

- ▶ Retire el vaporizador de espuma fina cuidadosamente del Connector System® con un ligero movimiento giratorio.
- ▶ Abra la tapa del compartimento de accesorios, extraiga el vaporizador de agua caliente y vuelva a cerrar la tapa.
- ▶ Acople el vaporizador de agua caliente en la pieza de conexión.
- ▶ Coloque una taza debajo del vaporizador de agua caliente.



- ▶ Abra el selector giratorio hasta la posición **⏏**. «Agua caliente», la cantidad de agua preajustada cae en la taza. La preparación se detiene automáticamente.

«Cerrar mando»



- ▶ Cierre el selector giratorio hasta la posición **①**.

En el visualizador aparece «Por favor, seleccione».



3 Funcionamiento diario

Conexión

La conservación diaria de la máquina y la higiene en el manejo de la leche, el café y el agua son decisivas para un resultado de café siempre perfecto en la taza. Por este motivo, cambie el agua **diariamente**.

Condición previa: su IMPRESSA está conectada a través del interruptor de alimentación.



- ▶ Coloque un recipiente debajo de la salida de café.
- ▶ Pulse el botón de mando marcha/parada para conectar la IMPRESSA.

«Bienvenido a JURA»

«La máquina se calienta»

«La máquina se enjuaga», el sistema se enjuaga. El enjuague se detiene automáticamente. En el visualizador aparece «Por favor, seleccione». Ahora su IMPRESSA está lista para funcionar.

Conservación diaria

La máquina debería someterse a una conservación diaria para que usted pueda disfrutar durante mucho tiempo de su IMPRESSA y garantizar en todo momento la calidad óptima del café.



- ▶ Extraiga la bandeja recogegotas.
- ▶ Vacíe el depósito de posos y la bandeja recogegotas. Enjuague ambas piezas con agua caliente.

i Vacíe siempre el depósito de posos de café con la máquina **conectada**. El contador de posos de café solamente se restablecerá si se procede de esta manera.

i En las partes superior e inferior de la plataforma para tazas pueden acumularse residuos de leche y café. Limpie regularmente la plataforma para tazas.

- ▶ Vuelva a colocar el depósito de posos y la bandeja recogegotas.
- ▶ Enjuague el depósito de agua con agua clara.

i Limpie regularmente las paredes interiores del depósito de agua (por ejemplo con un cepillo) para evitar que se formen depósitos.

- ▶ Limpie el vaporizador de espuma fina (véase Capítulo 5 «Conservación – Limpiar el vaporizador de espuma fina»).
- ▶ Retire el tubo de leche y enjuáguelo a fondo bajo un chorro de agua corriente.
- ▶ Desmonte y enjuague el vaporizador de espuma fina (véase Capítulo 5 «Conservación – Desmontar y enjuagar el vaporizador de espuma fina»).
- ▶ Limpie la superficie de la máquina con un paño limpio, suave y húmedo (p. ej. de microfibra).

i Por motivos de higiene recomendamos cambiar el tubo de leche con regularidad (cada 3 meses aproximadamente). Los tubos de recambio pueden adquirirse en comercios especializados.

Desconexión

Al desconectar la IMPRESSA se enjuaga automáticamente el sistema si se preparó una especialidad de café. Si se preparó leche, se solicita además un enjuague del vaporizador Cappuccino.



Condición previa: el visualizador indica «Por favor, seleccione».

- ▶ Coloque un recipiente debajo del vaporizador de espuma fina y otro debajo de la salida de café.
- ⏻ ▶ Pulse el botón de mando marcha/parada.
«Abrir mando» (cuando haya preparado leche)
- ⌛ ▶ Abra el selector giratorio hasta la posición ⏻.
«Cappuccino enjuaga», el vaporizador de espuma fina se enjuaga.
«Cerrar mando»
- ⌛ ▶ Cierre el selector giratorio hasta la posición ⏻.
«La máquina se enjuaga», el sistema se enjuaga. El proceso se detiene automáticamente. Su IMPRESSA está desconectada.

i Si la IMPRESSA se desconecta con el botón de mando marcha/parada, la máquina consumirá menos de 0,1 W de energía en modo de espera. Utilice el interruptor de alimentación para desenchufar la máquina de la red eléctrica.

4 Ajustes permanentes en el modo de programación

Pulse el botón P para acceder al modo de programación. Girando el Rotary Switch así como con los botones variables podrá navegar a través de las opciones del programa y memorizar de forma permanente los ajustes deseados. Podrá realizar los siguientes ajustes de forma permanente:

Opción del programa	Subopción	Explicación
«Estado de conservación» («1/7» y «2/7»)	«Limpieza», «Cambio del filtro» (sólo si está activado el filtro), «Descalcificación» (sólo si no está activado el filtro), «Limpiar Cappuccino», «Enjuague del sistema de café», «Enjuague del sistema de leche»	► Inicie el programa de conservación solicitado.
«Ajustes del producto» («3/7»)	«Modo experto», «Ajuste de fábrica»	► Seleccione sus ajustes para las especialidades de café y el agua caliente. ► Restablezca los ajustes de los productos individuales al ajuste de fábrica.
«Ajustes de la máquina» («4/7»)	«Selección de idioma», «Desconectar después de», «Ahorrar energía», «Ajuste de fábrica»	► Seleccione su idioma. ► Ajuste el tiempo después del cual debe desconectarse automáticamente la IMPRESSA. ► Seleccione un modo de ahorro de energía. ► Restablezca la máquina al ajuste de fábrica.
«Ajustes de la máquina» («5/7»)	«Unidades», «Visualizador»	► Seleccione la unidad de la cantidad de agua. ► Modifique los ajustes del visualizador.

Opción del programa	Subopción	Explicación
«Ajustes de conservación» («6/7»)	«Funcionamiento del filtro», «Dureza del agua» (sólo si no está activado el filtro), «Enjuague de conexión»	<ul style="list-style-type: none"> ▶ Seleccione si utiliza su IMPRESA con o sin cartucho de filtro CLARIS Blue. ▶ Ajuste la dureza del agua. ▶ Modifique los ajustes para el enjuague de conexión.
«Informaciones» («7/7»)	«Contador de preparaciones», «Contador de conservación», «Versión»	<ul style="list-style-type: none"> ▶ Mantenga el control sobre todos los productos preparados y consulte tanto la cantidad de programas de conservación ejecutados como el estado de conservación.

Ajustes del producto

En la opción del programa «Ajustes del producto» («3/7») puede realizar los siguientes ajustes:

- «Modo experto»
 - Realice ajustes individuales para todas las especialidades de café, la leche y el agua caliente (véase Capítulo 4 «Ajustes permanentes en el modo de programación – Adaptar los ajustes del producto»).
 - Sustituya por sus productos favoritos los productos disponibles en la pantalla inicial (véase Capítulo 4 «Ajustes permanentes en el modo de programación – Cambiar productos en la pantalla de inicio»).
 - Modifique el nombre de cada producto (véase Capítulo 4 «Ajustes permanentes en el modo de programación – Cambiar el nombre de los productos»).
- «Ajuste de fábrica»
 - Restablezca los valores ajustados de cada uno de los productos al ajuste de fábrica.

Adaptar los ajustes del producto

En la opción del programa «Ajustes del producto» («3/7») / «Modo experto» puede realizar ajustes individuales para todas las especialidades de café y agua caliente. Podrá realizar los siguientes ajustes de forma permanente:

Producto	Intensidad del café	Cantidad	Otros ajustes
Ristretto Espresso, Café, Café especial	☉ (suave), ☉☉ (normal), ☉☉☉ (fuerte), ☉☉☉☉ (extra)	Cantidad de café: 25 ml – 240 ml	Temperatura (normal, alta), nombre del producto
Dos Ristrettos Dos Espressos Dos cafés	–	Cantidad de café: la cantidad ajustada de producto simple se duplica.	Temperatura (igual que para el producto simple), nombre del producto
Cappuccino, Espresso Macchiato, Latte Macchiato	☉ (suave), ☉☉ (normal), ☉☉☉ (fuerte), ☉☉☉☉ (extra)	Cantidad de café: 25 ml – 240 ml Espuma de leche: 0 s – 120 s Pausa: 0 s – 120 s	Temperatura (normal, alta), nombre del producto
Porción de espuma de leche	–	Espuma de leche: 0 s – 120 s	Nombre del producto
Agua caliente	–	Agua: 25 ml – 450 ml	Temperatura (baja, normal, alta), nombre del producto

Los ajustes permanentes en el modo de programación siguen siempre el mismo patrón.

Ejemplo: así se modifica la intensidad de un café de «normal» (☉☉) a «fuerte» (☉☉☉).

Condición previa: el visualizador indica «Por favor, seleccione».

P ▶ Pulse el botón P.

«Estado de conservación» («1/7»)

▶ Gire el Rotary Switch hasta que se indique «Ajustes del producto» («3/7»).

▶ Pulse el botón «Modo experto».

«Modo experto»



- i** En el siguiente paso seleccionará el botón del producto para el que desee realizar el ajuste. Durante esta operación no se preparará ningún producto.
 - ▶ Pulse el botón « > » (abajo a la derecha) hasta que se indique «Café».
 - ▶ Pulse el botón «Café».
 - ▶ Pulse el botón «Intensidad del café».
-  ▶ Gire el Rotary Switch para modificar el ajuste de la intensidad del café.
 - ▶ Pulse el botón «Guardar».En el visualizador aparece brevemente «Almacenado».
- P** ▶ Pulse el botón P para salir del modo de programación.
 - ▶ «Por favor, seleccione»

Cambiar productos en la pantalla de inicio

Tiene la posibilidad de sustituir los cuatro productos de la pantalla de inicio por sus productos favoritos.

Ejemplo: así se cambia el «Cappuccino» disponible en la pantalla de inicio por «Macchiato».

Condición previa: el visualizador indica «Por favor, seleccione».

- P** ▶ Pulse el botón P.
 - ▶ «Estado de conservación» («1/7»)
 -  ▶ Gire el Rotary Switch hasta que se indique «Ajustes del producto» («3/7»).
 - ▶ Pulse el botón «Modo experto».
 - ▶ Pulse varias veces el botón « > » (abajo a la derecha) hasta que se indique «Macchiato».
 - ▶ Pulse el botón «Macchiato».
-  ▶ Pulse el botón « > » (abajo a la derecha) hasta que se indique «Añadir a Favoritos».
 - ▶ Pulse el botón «Añadir a Favoritos».
 - ▶ «Seleccionar posición»



4 Ajustes permanentes en el modo de programación

- ▶ Pulse el botón «Cappuccino».
«Seleccionar posición» / «¿Desea sustituir el producto existente en esa posición?»
- ▶ Pulse el botón «Sí».
En el visualizador aparece brevemente «Almacenado».
«Macchiato»
- P ▶ Pulse el botón P para salir del modo de programación.
«Por favor, seleccione»

Cambiar el nombre de los productos

En la opción del programa «Ajustes del producto» / «Modo experto» podrá cambiar el nombre de todos los productos.

Condición previa: el visualizador indica «Por favor, seleccione».

- P ▶ Pulse el botón P.
«Estado de conservación» («1/7»)
-  ▶ Gire el Rotary Switch hasta que se indique «Ajustes del producto» («3/7»).
- ▶ Pulse el botón «Modo experto».
«Modo experto»
- ▶ Pulse el botón «>» (abajo a la derecha) hasta que se indique «Espresso».
- ▶ Pulse el botón «Espresso».
«Espresso»
- ▶ Pulse el botón «>» (abajo a la derecha) hasta que se indique «Nombre del producto».
- ▶ Pulse el botón «Nombre del producto».
En el visualizador se muestran todas las letras, números y caracteres especiales que puede escoger.
- i** Al pulsar el botón «abc/ABC» puede cambiar entre minúsculas y mayúsculas.
-  ▶ Gire el Rotary Switch hasta que se marque la letra deseada.
-  ▶ Pulse el Rotary Switch para confirmar la letra.
- ▶ Continúe hasta que en el visualizador se indique el nuevo nombre de producto deseado.
- i** Tenga en cuenta que hay una limitación de caracteres.

- ▶ Pulse el botón «**Guardar**».
En el visualizador aparece brevemente «**Almacenado**».
El nuevo nombre de producto se indica.
- P ▶ Pulse el botón P para salir del modo de programación.
«**Por favor, seleccione**»

Desconexión automática

Mediante la desconexión automática de su IMPRESSA puede ahorrar energía. Si la función está activada, su IMPRESSA se desconectará automáticamente después de la última acción realizada en la máquina, una vez transcurrido el tiempo ajustado.

Puede ajustar la desconexión automática a 15 minutos, 30 minutos o 1–15 horas.

Ejemplo: así se modifica la hora de desconexión de «**2 horas**» a «**1 horas**».

Condición previa: el visualizador indica «**Por favor, seleccione**».

- P ▶ Pulse el botón P.
«**Estado de conservación**» («**1/7**»)
- ⊙ ▶ Gire el Rotary Switch hasta que se indique «**Ajustes de la máquina**» («**4/7**»).
▶ Pulse el botón «**Desconectar después de**».
«**Desconectar después de**»
- ⊙ ▶ Gire el Rotary Switch hasta que se indique «**1 horas**».
▶ Pulse el botón «**Guardar**».
En el visualizador aparece brevemente «**Almacenado**».
«**Ajustes de la máquina**»
- P ▶ Pulse el botón P para salir del modo de programación.
«**Por favor, seleccione**»

Modo de ahorro de energía

En la opción del programa «**Ajustes de la máquina**» («**4/7**») / «**Ahorrar energía**» puede ajustarse de forma permanente un modo de ahorro de energía (Energy Save Mode, E.S.M.®):

- «**Activo**»
 - Poco después de la última preparación la IMPRESSA deja de calentar. Tras aprox. 5 min, se indica en el visualizador el mensaje «**Modo ahorro**».

4 Ajustes permanentes en el modo de programación

- Antes de la preparación de una especialidad de café, una especialidad de café con leche o agua caliente, debe calentarse la máquina.
- «Inactivo»
 - Todas las especialidades de café, de café con leche y de agua caliente pueden prepararse sin tener que esperar.

Ejemplo: así se cambia el modo de ahorro de energía de «Activo» a «Inactivo».

Condición previa: el visualizador indica «Por favor, seleccione».

P

► Pulse el botón P.

«Estado de conservación» («1/7»)



► Gire el Rotary Switch hasta que se indique «Ajustes de la máquina» («4/7»).

► Pulse el botón «Ahorrar energía».

«Ahorrar energía»

► Pulse el botón «Inactivo».

► Pulse el botón «Guardar».

En el visualizador aparece brevemente «Almacenado».

«Ajustes de la máquina»

P

► Pulse el botón P para salir del modo de programación.

«Por favor, seleccione»

Ajustes de conservación

En la opción del programa «Ajustes de conservación» («6/7») puede realizar los siguientes ajustes:

- «Funcionamiento del filtro»
 - Active el cartucho de filtro CLARIS Blue (véase Capítulo 5 «Conservación – Colocar y activar el filtro»).
- «Dureza del agua» (sólo si no está activado el filtro)
 - Si no utiliza un cartucho de filtro deberá ajustar la dureza del agua (véase Capítulo 4 «Ajustes permanentes en el modo de programación – Ajustar la dureza del agua»).
- «Enjuague de conexión»
 - «Manual»: El enjuague de conexión debe activarse manualmente.
 - «Automático»: El enjuague de conexión se activa automáticamente.

Ejemplo: así se ajusta si el enjuague de conexión debe activarse manualmente.

Condición previa: el visualizador indica «Por favor, seleccione».

- P ▶ Pulse el botón P.
«Estado de conservación» («1/7»)
-  ▶ Gire el Rotary Switch hasta que se indique «Ajustes de conservación» («6/7»).
- ▶ Pulse el botón «Enjuague de conexión».
- «Enjuague de conexión»
- ▶ Pulse el botón «Manual».
- ▶ Pulse el botón «Guardar».
- En el visualizador aparece brevemente «Almacenado».
- «Ajustes de conservación»
- P ▶ Pulse el botón P para salir del modo de programación.
- «Por favor, seleccione»



Ajustar la dureza del agua

-  El ajuste de la dureza del agua no es posible si utiliza el cartucho de filtro CLARIS Blue y si lo ha activado.

Cuanto más dura sea el agua, más frecuentemente deberá descalcificar la IMPRESSA. Por eso, es importante ajustar la dureza del agua correcta.

La dureza del agua puede ajustarse sin escalonamiento entre 1 °dH y 30 °dH.

Condición previa: el visualizador indica «Por favor, seleccione».

- P ▶ Pulse el botón P.
«Estado de conservación» («1/7»)
-  ▶ Gire el Rotary Switch hasta que se indique «Ajustes de conservación» («6/7»).
- ▶ Pulse el botón «Dureza del agua».
- «Dureza del agua»
-  ▶ Gire el Rotary Switch para ajustar la dureza del agua.
- ▶ Pulse el botón «Guardar».
- En el visualizador aparece brevemente «Almacenado».
- «Ajustes de conservación»
- P ▶ Pulse el botón P para salir del modo de programación.
- «Por favor, seleccione»

Ajustes del visualizador

En la opción del programa «Ajustes de la máquina» («5/7») / «Visualizador» puede ajustar el brillo y el contraste del visualizador (en tantos por ciento).

Condición previa: el visualizador indica «Por favor, seleccione».

- P ▶ Pulse el botón P.
«Estado de conservación» («1/7»)
- ⊖ ▶ Gire el Rotary Switch hasta que se indique «Ajustes de la máquina» («5/7»).
▶ Pulse el botón «Visualizador».
«Visualizador»
- ⊖ ▶ Gire el Rotary Switch para modificar el ajuste del visualizador.
▶ Pulse el botón «Guardar».
En el visualizador aparece brevemente «Almacenado».
«Ajustes de la máquina»
- P ▶ Pulse el botón P para salir del modo de programación.
«Por favor, seleccione»

Unidad de cantidad de agua

En la opción del programa «Ajustes de la máquina» («5/7») / «Unidades» puede ajustar la unidad de la cantidad de agua.

Ejemplo: así se modifica la unidad de la cantidad de agua de «ml» a «oz».

Condición previa: el visualizador indica «Por favor, seleccione».

- P ▶ Pulse el botón P.
«Estado de conservación» («1/7»)
- ⊖ ▶ Gire el Rotary Switch hasta que se indique «Ajustes de la máquina» («5/7»).
▶ Pulse el botón «Unidades».
«Unidades»
- ▶ Pulse el botón «oz».
- ▶ Pulse el botón «Guardar».
En el visualizador aparece brevemente «Almacenado».
«Ajustes de la máquina»
- P ▶ Pulse el botón P para salir del modo de programación.
«Por favor, seleccione»

Restablecer los ajustes de fábrica

En la opción del programa «Ajustes de la máquina» («4/7») / «Ajuste de fábrica» puede restablecer la máquina al ajuste de fábrica: **Todos los ajustes del cliente** (excepto «Filtro» y «Dureza del agua») se restablecen a los ajustes de fábrica. A continuación se desconecta su IMPRESSA.

Condición previa: el visualizador indica «Por favor, seleccione».

- P ▶ Pulse el botón P.
«Estado de conservación» («1/7»)
- ⦿ ▶ Gire el Rotary Switch hasta que se indique «Ajustes de la máquina» («4/7»).
▶ Pulse el botón «Ajuste de fábrica».
«Ajuste de fábrica» / «¿Realmente desea restablecer los ajustes de fábrica de la máquina?»
▶ Pulse el botón «Sí».
En el visualizador aparece brevemente «Almacenado».
Su IMPRESSA está desconectada.

Idioma

En esta opción del programa podrá ajustar el idioma de su IMPRESSA.

Ejemplo: así se modifica el idioma de «Español» a «English».

Condición previa: el visualizador indica «Por favor, seleccione».

- P ▶ Pulse el botón P.
«Estado de conservación» («1/7»)
- ⦿ ▶ Gire el Rotary Switch hasta que se indique «Ajustes de la máquina» («4/7»).
▶ Pulse el botón «Selección de idioma».
«Selección de idioma»
- i Para mostrar otros idiomas disponibles, pulse el botón « > » (abajo a la derecha).
▶ Pulse el botón «English».
En el visualizador aparece brevemente «Saved».
«Machine settings»
- P ▶ Pulse el botón P para salir del modo de programación.
«Please select product»

Consultar informaciones

En la opción del programa «Informaciones» («7/7») podrá consultar las siguientes informaciones:

- «Contador de preparaciones»: cantidad de especialidades de café, de café con leche y de agua caliente
- «Contador de conservación»: cantidad de programas de conservación realizados (limpieza, descalcificación, etc.)
- «Versión»: versión del software

Ejemplo: así puede consultar la cantidad de especialidades de café preparadas.

Condición previa: el visualizador indica «Por favor, seleccione».



► Pulse el botón P.

«Estado de conservación» («1/7»)



► Gire el Rotary Switch hasta que se indique «Informaciones» («7/7»).

► Pulse el botón «Contador de preparaciones».

«Contador de preparaciones»



Pulse el botón «>» (abajo a la derecha) para indicar la cantidad de otras especialidades de café.



► Pulse el botón P para salir del modo de programación.

«Por favor, seleccione»

5 Conservación

Su IMPRESSA dispone de los siguientes programas de conservación integrados:

- Enjuagar la máquina («Enjuague del sistema de café»)
- Enjuagar el vaporizador de espuma fina («Enjuague del sistema de leche»)
- Limpiar el vaporizador de espuma fina («Limpiar Cappuccino»)
- Cambiar el filtro («Cambio del filtro»)
- Limpiar la máquina («Limpieza»)
- Descalcificar la máquina («Descalcificación») (sólo si no está activado el filtro)

i Realice la limpieza, el cambio de filtro o la descalcificación siempre que se solicite.

i En el modo de programación (opción del programa «Estado de conservación») puede iniciar el programa de conservación en cualquier momento.

i Su IMPRESSA no va a solicitar que limpie el vaporizador de espuma fina. Por motivos de higiene, realice una limpieza del vaporizador de espuma fina **diariamente** si ha preparado leche.

Enjuagar la máquina

Podrá activar el proceso de enjuague manualmente en cualquier momento.

Condición previa: el visualizador indica «Por favor, seleccione».

► Coloque un recipiente debajo de la salida de café.

P ► Pulse el botón P.

«Estado de conservación» («1/7»)



► Gire el Rotary Switch hasta que se indique «Estado de conservación» («2/7»).

► Pulse el botón «Enjuague del sistema de café» para activar el proceso de enjuague.

«La máquina se enjuaga», sale agua por la salida de café.

El enjuague se detiene automáticamente. En el visualizador aparece «Por favor, seleccione».



Enjuagar el vaporizador de espuma fina



i Este capítulo es válido para el **vaporizador profesional de espuma fina** y el **vaporizador de espuma fina**.

Después de cada preparación de leche, la IMPRESSA requiere un enjuague del vaporizador Cappuccino.

Condición previa: el visualizador indica «Enjuagar Cappuccino».

- ▶ Coloque un recipiente debajo del vaporizador de espuma fina.
- ▶ Pulse el Rotary Switch.
«Abrir mando»
- ▶ Abra el selector giratorio hasta la posición **⏏**.
«Cappuccino enjuaga», el vaporizador de espuma fina se enjuaga.
El enjuague se detiene automáticamente. En el visualizador aparece «Cerrar mando».
- ▶ Cierre el selector giratorio hasta la posición **⓪**.
En el visualizador aparece «Por favor, seleccione».

Limpiar el vaporizador de espuma fina

i Este capítulo es válido para el **vaporizador profesional de espuma fina** y el **vaporizador de espuma fina**.

Para un funcionamiento impecable del vaporizador de espuma fina, es estrictamente necesario limpiarlo **diariamente** si ha preparado leche. Su IMPRESSA **no** va a solicitar que limpie el vaporizador de espuma fina.

ATENCIÓN

El empleo de productos limpiadores incorrectos puede hacer que aparezcan residuos en el agua o se produzcan daños en la máquina.

- ▶ Utilice exclusivamente productos de conservación originales JURA.

i Podrá adquirir el limpiador del sistema de leche JURA en comercios especializados.

Condición previa: el visualizador indica «Por favor, seleccione».

- P** ▶ Pulse el botón P.
«Estado de conservación» («1/7»)
- ▶ Pulse el botón «Limpiar Cappuccino».



- ▶ Pulse el botón «Inicio».
- ▶ Pulse de nuevo el botón «Inicio».
«Producto limpiador Cappuccino»
- ▶ Retire el tubo de aspiración de leche del recipiente de leche o del tetrabrik de leche.
- ▶ Llene un recipiente con 250 ml de agua fresca y añada un tapón de limpiador del sistema de leche.
- ▶ Sumerja el tubo de leche en el recipiente.
- ▶ Coloque un recipiente debajo del vaporizador de espuma fina.
- ▶ Pulse el botón «Más».
«Limpiar Cappuccino»
En cuanto se haya calentado la máquina, aparece «Abrir mando».
- ⊖ ▶ Abra el selector giratorio hasta la posición ⚡.
«Cappuccino se limpia», se limpian el vaporizador de espuma fina y el tubo de leche.
«Cerrar mando»
- ⓘ ▶ Cierre el selector giratorio hasta la posición Ⓛ.
«Agua para Cappuccino»
- ▶ Enjuague a fondo el recipiente, llénelo de 250 ml de agua fresca y sumerja el tubo de leche en el mismo.
- ▶ Vacíe el otro recipiente y vuelva a colocarlo debajo del vaporizador de espuma fina.
- ▶ Pulse el botón «Más».
«Abrir mando»
- ⊖ ▶ Abra el selector giratorio hasta la posición ⚡.
«Cappuccino se limpia», el vaporizador de espuma fina y el tubo de leche se enjuagan con agua fresca.
«Cerrar mando»
- ⓘ ▶ Cierre el selector giratorio hasta la posición Ⓛ.
En el visualizador aparece «Por favor, seleccione».

Desmontar y enjuagar el vaporizador de espuma fina

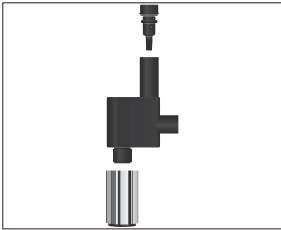

Para un funcionamiento impecable del vaporizador de espuma fina, y por motivos de higiene, es estrictamente necesario desmontarlo y enjuagarlo **diariamente** si ha preparado leche. Su IMPRESSA no va a solicitar que desmonte y enjuague el vaporizador de espuma fina.

- ▶ Retire el tubo de leche y enjuáguelo a fondo bajo un chorro de agua corriente.
- ▶ Retire el vaporizador de espuma fina cuidadosamente del Connector System® con un ligero movimiento giratorio.
- ▶ Desmonte el vaporizador de espuma fina en cada uno de sus componentes.
- ▶ Enjuague a fondo todas las piezas del vaporizador de espuma fina bajo un chorro de agua corriente. En caso de residuos de leche muy resacos, sumerja primero los componentes en limpiador del sistema de leche JURA y, a continuación, enjuáguelos a fondo.
- ▶ Vuelva a ensamblar el vaporizador de espuma fina.

i Preste atención a que todos los componentes estén correcta y firmemente ensamblados de modo que el vaporizador de espuma fina pueda funcionar a la perfección.

- ▶ Fije el vaporizador de espuma fina al Connector System®.

Colocar y activar el filtro

Su IMPRESSA ya no necesitará descalcificación si emplea el cartucho de filtro CLARIS Blue. Si durante la primera puesta en funcionamiento todavía no ha activado el cartucho de filtro, puede hacerlo a continuación.

i Realice el proceso «Colocar el filtro» sin interrupción. De este modo garantizará el funcionamiento óptimo de su IMPRESSA.

Condición previa: el visualizador indica «Por favor, seleccione».



- ▶ Pulse el botón P.

«Estado de conservación» («1/7»)



- ▶ Gire el Rotary Switch hasta que se indique «Ajustes de conservación» («6/7»).

- ▶ Pulse el botón «Funcionamiento del filtro».

«Funcionamiento del filtro»

- ▶ Pulse el botón «Activo».

- ▶ Pulse el botón «**Guardar**».
- En el visualizador aparece brevemente «**Almacenado**».
- «**Colocar el filtro**»
- ▶ Retire el depósito de agua y vacíelo.
- ▶ Abra el portafiltros.
- ▶ Extraiga el cartucho de filtro CLARIS Blue del Pack de Bienvenida.
- ▶ Introduzca el cartucho de filtro CLARIS Blue en el depósito de agua ejerciendo una ligera presión.
- ▶ Cierre el portafiltros. Éste encaja audiblemente.

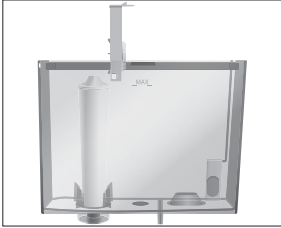

- i** El efecto del filtro se agota después de dos meses. Ajuste la duración con ayuda del disco indicador de fecha en el portafiltros del depósito de agua.

- ▶ Llene el depósito de agua con agua fresca y fría, y vuelva a colocarlo.
- ▶ Coloque un recipiente (de mínimo 300 ml) debajo del vaporizador de espuma fina.
- ▶ Pulse el botón «**Más**».

«**Abrir mando**»



- ▶ Abra el selector giratorio hasta la posición **⏏**.
- «**El filtro se enjuaga**», sale agua por el vaporizador de espuma fina.

- i** El enjuague del filtro puede interrumpirse en todo momento. A tal efecto, cierre el selector giratorio. Abra el selector giratorio para continuar con el enjuague del filtro.

- i** El agua puede presentar una ligera coloración. Esta coloración no es ni insalubre ni afecta al sabor.

El enjuague del filtro termina automáticamente después de aproximadamente 300 ml. En el visualizador aparece «**Cerrar mando**».



- ▶ Cierre el selector giratorio hasta la posición **⏏**.
- En el visualizador aparece «**Por favor, seleccione**». El filtro está activado.



Cambiar el filtro

- i** El efecto del filtro se agota después de haber pasado 50 litros de agua por el mismo. Su IMPRESSA solicita un cambio de filtro.
- i** El efecto del filtro se agota después de dos meses. Ajuste la duración con ayuda del disco indicador de fecha en el porta-filtros del depósito de agua.
- i** Si no está activado el cartucho de filtro CLARIS Blue en el modo de programación, no aparecerá ninguna solicitud para cambiar el filtro.
- i** Los cartuchos de filtro CLARIS pueden adquirirse en comercios especializados.

Condición previa: el visualizador indica «Cambio del filtro».

- P**
- ▶ Pulse el botón P.
«Estado de conservación» («1/7»)
 - ▶ Pulse el botón «Cambio del filtro».
«Cambio del filtro»
 - ▶ Pulse el botón «Inicio».
 - ▶ Pulse de nuevo el botón «Inicio».
«Cambiar el filtro»
 - ▶ Retire el depósito de agua y vacíelo.
 - ▶ Abra el portafiltros y retire el cartucho de filtro CLARIS Blue antiguo.
 - ▶ Introduzca un nuevo cartucho de filtro CLARIS Blue en el depósito de agua ejerciendo una ligera presión.
 - ▶ Cierre el portafiltros. Éste encaja audiblemente.
 - ▶ Llene el depósito de agua con agua fresca y fría, y vuelva a colocarlo.
-
- ▶ Coloque un recipiente (de mínimo 300 ml) debajo del vaporizador de espuma fina.
 - ▶ Pulse el botón «Más».
«Abrir mando»
- ⊖ ▶ Abra el selector giratorio hasta la posición ↓↓.
«El filtro se enjuaga», sale agua por el vaporizador de espuma fina.



- i** El enjuague del filtro puede interrumpirse en todo momento. A tal efecto, cierre el selector giratorio. Abra el selector giratorio para continuar con el enjuague del filtro.
- i** El agua puede presentar una ligera coloración. Esta coloración no es ni insalubre ni afecta al sabor.

El enjuague del filtro termina automáticamente después de aproximadamente 300 ml. En el visualizador aparece «Cerrando».

- ① ▶ Cierre el selector giratorio hasta la posición ①.
En el visualizador aparece «Por favor, seleccione».

Limpiar la máquina

Después de 200 preparaciones u 80 enjuagues de conexión, la IMPRESSA requiere una limpieza.

ATENCIÓN

El empleo de productos limpiadores incorrectos puede hacer que aparezcan residuos en el agua o se produzcan daños en la máquina.

- ▶ Utilice exclusivamente productos de conservación originales JURA.

- i** El programa de limpieza dura aproximadamente 20 minutos.
- i** No interrumpa el programa de limpieza. La calidad de la limpieza se vería afectada por ello.
- i** Las pastillas de limpieza JURA pueden adquirirse en comercios especializados.

Condición previa: el visualizador indica «Limpiar la máquina».

- P** ▶ Pulse el botón P.
«Estado de conservación» («1/7»)
- ▶ Pulse el botón «Limpieza».
«Limpieza»
- ▶ Pulse el botón «Inicio».
- ▶ Pulse de nuevo el botón «Inicio».
«Vaciar cajón»
- ▶ Vacíe la bandeja recogegotas y el depósito de posos y vuelva a colocarlos.
«Pulsar el Rotary Switch»

5 Conservación



- ▶ Coloque un recipiente debajo de la salida de café.
- ▶ Pulse el Rotary Switch.
«Máquina limpiando», sale agua por la salida de café.
El proceso se interrumpe, «Introducir pastilla».
- ▶ Abra la tapa del embudo de llenado para café molido.

- ▶ Introduzca una pastilla de limpieza JURA en el embudo de llenado.
- ▶ Cierre la tapa del embudo de llenado.
- ▶ Pulse el Rotary Switch.
«Máquina limpiando», sale agua varias veces por la salida de café.
El proceso se detiene automáticamente.
«Vaciar cajón»
- ▶ Vacíe la bandeja recoge gotas y el depósito de posos y vuelva a colocarlos.
En el visualizador aparece «Por favor, seleccione». La limpieza ha concluido.

Descalcificar la máquina

La IMPRESSA se calcifica debido al uso y solicita automáticamente una descalcificación. La calcificación depende del grado de dureza del agua.

⚠ ATENCIÓN

El producto descalcificador puede provocar irritaciones en la piel y en los ojos.

- ▶ Evite el contacto con la piel y los ojos.
- ▶ Elimine el producto descalcificador enjuagando con agua limpia. Consultar a un médico después de un contacto con los ojos.

ATENCIÓN

El empleo de productos descalcificadores incorrectos puede hacer que aparezcan residuos en el agua o se produzcan daños en la máquina.

- ▶ Utilice exclusivamente productos de conservación originales JURA.

ATENCIÓN La interrupción del proceso de descalcificación puede provocar daños en la máquina.

- ▶ Realice la descalcificación completamente.

ATENCIÓN El contacto del producto descalcificador con superficies delicadas (p. ej., mármol) puede provocar daños en las mismas.

- ▶ Elimine inmediatamente las salpicaduras.

i El programa de descalcificación dura aproximadamente 40 minutos.

i Las pastillas de descalcificación JURA pueden adquirirse en comercios especializados.

i Si utiliza un cartucho de filtro CLARIS Blue y éste está activado, no aparecerá ninguna solicitud de descalcificación.

Condición previa: el visualizador indica «Descalcificar».

P ▶ Pulse el botón P.

«Estado de conservación» («1/7»)

▶ Pulse el botón «Descalcificación».

«Descalcificación»

▶ Pulse el botón «Inicio».

▶ Pulse de nuevo el botón «Inicio».

«Vaciar recipiente»

▶ Vacíe la bandeja recoge gotas y el depósito de posos y vuelva a colocarlos.

«Agente en el tanque»

▶ Retire el depósito de agua y vacíelo.

▶ Disuelva el contenido de una bandeja blíster (3 pastillas de descalcificación JURA) completamente en 500 ml de agua. Este proceso puede tardar algunos minutos.

▶ Llene el depósito de agua vacío con la solución y vuelva a colocarlo.

«Abrir mando»

▶ Retire el vaporizador de espuma fina cuidadosamente del Connector System® con un ligero movimiento giratorio.

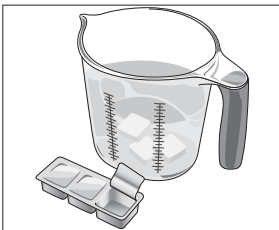





- ▶ Coloque un recipiente (de mínimo 500 ml) debajo del Conector System®.
 - ⊖ ▶ Abra el selector giratorio hasta la posición ⊕.
«La máquina se descalcifica», sale agua varias veces del Conector System®.
El proceso se interrumpe, «Cerrar mando».
 - ⓘ ▶ Cierre el selector giratorio hasta la posición ⓘ.
«La máquina se descalcifica», el proceso de descalcificación continúa.
El proceso se interrumpe, «Vaciar recipiente».
 - ▶ Vacíe la bandeja recogegotas y el depósito de posos y vuelva a colocarlos.
«Llenar el depósito de agua»
 - ▶ Vacíe el recipiente y colóquelo debajo del Conector System® y de la salida de café.
 - ▶ Retire el depósito de agua y enjuáguelo a fondo.
 - ▶ Llene el depósito de agua con agua fresca y fría, y vuelva a colocarlo.
«Abrir mando»
 - ⊖ ▶ Abra el selector giratorio hasta la posición ⊕.
«La máquina se descalcifica», el proceso de descalcificación continúa.
El proceso se interrumpe, «Cerrar mando».
 - ⓘ ▶ Cierre el selector giratorio hasta la posición ⓘ.
«La máquina se descalcifica», el proceso de descalcificación continúa.
El proceso se interrumpe, «La máquina se descalcifica».
Sale agua por la salida de café.
«Vaciar recipiente»
 - ▶ Monte de nuevo el vaporizador de espuma fina en el Conector System®.
 - ▶ Vacíe la bandeja recogegotas y el depósito de posos y vuelva a colocarlos.
En el visualizador aparece «Por favor, seleccione». La descalcificación ha concluido.
- i** Enjuague el depósito de agua a fondo en caso de que se produzca una interrupción imprevista del proceso de descalcificación.

Limpiar el recipiente de café en grano

El café en grano puede presentar una ligera capa de grasa que permanecerá adherida a las paredes del recipiente de café en grano. Estos residuos pueden afectar negativamente al resultado de la preparación de café. Por este motivo, limpie de vez en cuando el recipiente de café en grano.

Condición previa: el visualizador indica «Llenar café».

-  ▶ Desconecte la máquina con el botón de mando marcha/parada.
-  ▶ Desconecte la máquina mediante el interruptor de alimentación.
 - ▶ Retire la tapa de protección de aroma.
 - ▶ Limpie el recipiente de café en grano con un paño seco y suave.
 - ▶ Rellene el recipiente con café en grano y cierre la tapa de protección de aroma.

Descalcificar el depósito de agua

El depósito de agua puede calcificarse. Para que quede garantizado un funcionamiento correcto, debería descalcificar de vez en cuando el depósito de agua.

- ▶ Retire el depósito de agua.
- ▶ Si utiliza un cartucho de filtro CLARIS Blue, retírelo.
- ▶ Descalcifique el depósito con un producto descalcificador suave convencional, siguiendo las instrucciones del fabricante.
- ▶ Enjuague a fondo el depósito de agua.
- ▶ Si utiliza un cartucho de filtro CLARIS Blue, vuelva a insertarlo.
- ▶ Llene el depósito de agua con agua fresca y fría, y vuelva a colocarlo.

6 Mensajes en el visualizador

Mensaje	Causa/Consecuencia	Medida
«Llenar el depósito de agua»	El depósito de agua está vacío. La preparación no es posible.	► Llene el depósito de agua (véase Capítulo 1 «Preparación y puesta en funcionamiento – Llenar el depósito de agua»).
«Vaciar cajón»	El depósito de posos está lleno. La preparación no es posible.	► Vacíe el depósito de posos y la bandeja recogegotas (véase Capítulo 3 «Funcionamiento diario – Conservación diaria»).
«Falta recipiente»	La bandeja recogegotas está mal puesta o no está puesta. La preparación no es posible.	► Coloque la bandeja recogegotas.
«Llenar café»	El recipiente de café en grano está vacío. La preparación no es posible.	► Llene el recipiente de café en grano (véase Capítulo 1 «Preparación y puesta en funcionamiento – Llenar el recipiente de café en grano»).
«Enjuagar Cappuccino»	La IMPRESSA requiere un enjuague Cappuccino.	► Realice el enjuague del sistema de leche (véase Capítulo 5 «Conservación – Enjuagar el vaporizador de espuma fina»).
«Cambio del filtro»	El efecto del cartucho de filtro está agotado.	► Cambie el cartucho de filtro CLARIS Blue (véase Capítulo 5 «Conservación – Cambiar el filtro»).
«Limpiar la máquina»	La IMPRESSA requiere una limpieza.	► Realice la limpieza (véase Capítulo 5 «Conservación – Limpiar la máquina»).
«Descalcificar»	La IMPRESSA requiere una descalcificación.	► Realice la descalcificación (véase Capítulo 5 «Conservación – Descalcificar la máquina»).
«Insuficiente café molido»	Se ha cargado muy poco café molido, la IMPRESSA interrumpe el proceso.	► Cargue una mayor cantidad de café molido durante la siguiente preparación (véase Capítulo 2 «Preparación – Café molido»).
«Calor alto»	El sistema está demasiado caliente para iniciar un programa de conservación.	► Espere unos minutos hasta que el sistema se haya enfriado o prepare una especialidad de café o agua caliente.

7 Eliminación de anomalías

Problema	Causa/Consecuencia	Medida
Al espumar leche, se hace muy poca espuma o la leche salpica fuera del vaporizador de espuma fina.	El vaporizador de espuma fina está sucio.	<ul style="list-style-type: none"> ▶ Limpie el vaporizador de espuma fina (véase Capítulo 5 «Conservación – Limpiar el vaporizador de espuma fina»). ▶ Desmonte y enjuague el vaporizador de espuma fina (véase Capítulo 5 «Conservación – Desmontar y enjuagar el vaporizador de espuma fina»).
Durante la preparación de café, el café sólo sale gota a gota.	El grado de molido del café o del café molido es demasiado fino y por ello se obstruye el sistema. Probablemente se haya utilizado varias veces el mismo cartucho de filtro o no se haya ajustado correctamente la dureza del agua en el modo de programación.	<ul style="list-style-type: none"> ▶ Ajuste un grado de molido más grueso en el mecanismo de molienda o utilice café molido más grueso (véase Capítulo 2 «Preparación – Ajustar el mecanismo de molienda»). ▶ Realice una descalcificación (véase Capítulo 5 «Conservación – Descalcificar la máquina»).
La dureza del agua no puede ajustarse.	El cartucho de filtro CLARIS Blue está activado.	<ul style="list-style-type: none"> ▶ Desactive el cartucho de filtro en el modo de programación.
«Llenar el depósito de agua» se indica a pesar de estar lleno el depósito de agua.	El flotador del depósito de agua está atascado.	<ul style="list-style-type: none"> ▶ Descalcifique el depósito de agua (véase Capítulo 5 «Conservación – Descalcificar el depósito de agua»).
Del vaporizador de espuma fina no sale agua o vapor o sale muy poca agua o vapor. El ruido de bombeo es muy silencioso.	La pieza de conexión del vaporizador de espuma fina puede estar obstruida por residuos de leche o partículas de cal que se han desprendido durante la descalcificación.	<ul style="list-style-type: none"> ▶ Retire el vaporizador de espuma fina. ▶ Desenrosque la pieza de conexión negra con ayuda del orificio hexagonal de la cuchara dosificadora para café molido. ▶ Limpie a fondo la pieza de conexión. ▶ Enrosque a mano la pieza de conexión. ▶ Apriétela cuidadosamente con el orificio hexagonal de la cuchara dosificadora no más de un cuarto de vuelta.

7 Eliminación de anomalías

Problema	Causa/Consecuencia	Medida
El mecanismo de molienda hace mucho ruido.	En el mecanismo de molienda hay cuerpos extraños.	► Póngase en contacto con el servicio al cliente de su país (véase Capítulo 11 «Contactos JURA / Advertencias legales»).
Se indica «Error 2» o «Error 5».	Si la máquina estuvo expuesta al frío durante mucho tiempo, el proceso de calentamiento puede estar bloqueado por motivos de seguridad.	► Caliente la máquina a temperatura ambiente.
Se indican otros mensajes de «Error».	–	► Desconecte la IMPRESSA mediante el interruptor de alimentación. Póngase en contacto con el servicio al cliente de su país (véase Capítulo 11 «Contactos JURA / Advertencias legales»).

- i** Si no fue posible eliminar las anomalías, póngase en contacto con el servicio al cliente de su país (véase Capítulo 11 «Contactos JURA / Advertencias legales»).

8 Transporte y eliminación respetuosa con el medioambiente

Transporte / Vaciar el sistema



Conserve el embalaje de la IMPRESSA. Éste tiene la función de proteger la máquina cuando sea transportada.

Para proteger la IMPRESSA de heladas durante el transporte, el sistema ha de vaciarse.

Condición previa: el visualizador indica «Por favor, seleccione».

- ▶ Retire el tubo de leche del vaporizador de espuma fina
- ▶ Coloque un recipiente debajo del vaporizador de espuma fina.
- ⊖ ▶ Gire el Rotary Switch para acceder a la vista en carrusel.
- ⊖ ▶ Gire el Rotary Switch hasta que se destaque el producto «Espuma de leche».
- ⊖ ▶ Pulse el Rotary Switch.
En cuanto se haya calentado la máquina, aparece «Abrir mando».
- ⊖ ▶ Abra el selector giratorio hasta la posición ⏴.
«Espuma de leche», sale vapor caliente del vaporizador de espuma fina.
- ▶ Retire el depósito de agua y vacíelo.
- ▶ Gire el Rotary Switch hasta que se indique «Cantidad de leche» / «60 seg.».
Saldrá vapor del vaporizador de espuma fina hasta que el sistema esté vacío.
«Cerrar mando»
- ⌚ ▶ Cierre el selector giratorio hasta la posición ⌚.
«Llenar el depósito de agua»
- ⏻ ▶ Pulse el botón de mando marcha/parada.
Su IMPRESSA está desconectada.

Eliminación

Elimine las máquinas antiguas respetando el medioambiente.



Las máquinas antiguas contienen valiosos materiales reciclables que deberían destinarse al reciclado. Por este motivo, las máquinas antiguas deben eliminarse a través de sistemas de recogida apropiados.

9 Datos técnicos

Voltaje	220–240 V ~, 50 Hz
Potencia	1450 W
Marca de conformidad	CE ^S
Consumo de energía «Ahorrar energía» / «Activo»	aproximadamente 6 Wh
Consumo de energía «Ahorrar energía» / «Inactivo»	aproximadamente 13 Wh
Presión de bomba	estática máx. 15 bares
Capacidad del depósito de agua	1,9 l
Capacidad del recipiente de café en grano	310 g
Capacidad del depósito de posos	máximo 15 porciones
Longitud del cable	aproximadamente 1,1 m
Peso	aproximadamente 9,6 kg
Medidas (An × Al × P)	28,5 × 35,5 × 44,5 cm

Advertencias para los inspectores (contraensayos de conformidad con la norma DIN VDE 0701-0702): el punto de puesta a tierra central se encuentra en la parte inferior de la máquina, en inmediata proximidad del cable de alimentación.

10 Índice alfabético

A

- Adaptar de forma permanente la cantidad de agua al tamaño de taza 21
- Adaptar los ajustes del producto 28
- Agua caliente 23
- Ajustes
 - Ajustes de conservación 32
 - Ajustes permanentes en el modo de programación 26
- Ajustes de conservación 32
- Ajustes de fábrica
 - Restablecer los ajustes de fábrica 35
- Ajustes del producto 27
 - Adaptar 28
- Ajustes del visualizador 34
- Ajustes permanentes en el modo de programación 26

B

- Bandeja recogegotas 4
- Botón
 - Botón de mando marcha/parada 5
 - Botón P (programación) 5

C

- Cable de alimentación 4
- Café 17
 - Dos cafés 18
- Café instantáneo
 - Café molido 20
- Café molido 20
 - Cuchara dosificadora para café molido 4
- Cambiar el nombre de los productos 30
- Cappuccino 18
- Cartucho de filtro CLARIS Blue
 - Cambiar 42
 - Colocar y activar 40
- Clásico 27
- Conexión
 - Máquina 24
- Connector System© 4
- Conservación 37
 - Conservación diaria 24
- Consultar informaciones 36
- Contactos 56
- Cuchara dosificadora para café molido 4

D

- Datos técnicos 52
- Depósito de agua 4
 - Descalcificar 47
 - Llenar 15
- Depósito de posos 4
- Descalcificar
 - Depósito de agua 47
 - Máquina 44
- Desconexión
 - Máquina 25
- Desconexión automática 31
- Descripción de símbolos 3
- Direcciones 56
- Dos productos 18
- Dureza del agua
 - Ajustar la dureza del agua 33
 - Determinar la dureza del agua 14

E

- Eliminación 51
- Eliminación de anomalías 49
- Embudo de llenado
 - Embudo de llenado para café molido 4
- Enjuagar
 - Vaporizador de espuma fina 38
- Enjuagar
 - Máquina 37
- Enjuague del vaporizador Cappuccino 38
- Enjuagues
 - Enjuague del vaporizador Cappuccino 38
- Espresso
 - Dos Espressos 18
- Espresso 17
- Espuma de leche 19

F

- Filtro
 - Cambiar 42
 - Colocar y activar 40

G

- Grado de molido
 - Ajustar el mecanismo de molienda 22
 - Selector giratorio para ajuste del grado de molido 4
- Guía rápida 10

I

- Idioma 35
- Instalación
 - Instalar la máquina 10
- Internet 10
- Interruptor de alimentación 4

J

- JURA
 - Contactos 56
 - Internet 10

L

- Latte Macchiato 18
- Leche
 - Conectar la leche 14
- Limpia
 - Vaporizador de espuma fina 38
- Limpia
 - Máquina 43
 - Recipiente de café en grano 47
- Línea de asistencia telefónica 56
- Llenar
 - Depósito de agua 15
 - Recipiente de café en grano 10

M

- Máquina
 - Conexión 24
 - Descalcificar 44
 - Desconexión 25
 - Enjuagar 37
 - Instalación 10
 - Limpia 43
- Mensajes en el visualizador 48
- Modificar los nombres 30
- Modo de ahorro de energía 31
- Modo de programación 26
 - Ajustar la dureza del agua 33
 - Ajustes de conservación 32
 - Ajustes del producto 27
 - Ajustes del visualizador 34
 - Cambiar el nombre de los productos 30
 - Cambiar productos en la pantalla de inicio 29
 - Consultar informaciones 36
 - Desconexión automática 31
 - Idioma 35
 - Modo de ahorro de energía 31

- Restablecer los ajustes de fábrica 35
- Unidad de cantidad de agua 34
- Modo experto 27

P

- Página web 10
- Plataforma de tazas 4
- Posibilidades de preparación 16
- Preparación 16, 18
 - Agua caliente 23
 - A través del carrusel 16
 - Café 17
 - Café molido 20
 - Cappuccino 18
 - Dos cafés 18
 - Dos especialidades de café 18
 - Dos Espressos 18
 - Dos Ristrettos 18
 - Espresso 17
 - Espuma de leche 19
 - Latte Macchiato 18
 - Pulsando un botón 16
 - Ristretto 17
- Preparación de agua caliente y vapor
 - Selector giratorio para la preparación de agua caliente y vapor 5
- Primera puesta en funcionamiento 10
 - Con activación del cartucho de filtro 11
 - Sin activación del cartucho de filtro 13
- Problemas
 - Eliminación de anomalías 49
- Producto doble 18
- Puesta en funcionamiento, Primera 10
 - Con activación del cartucho de filtro 11
 - Sin activación del cartucho de filtro 13
- Punto de puesta a tierra 52
- Punto de puesta a tierra central 52

R

- Recipiente de café en grano
 - Limpia 47
 - Llenar 10
 - Recipiente de café en grano con tapa de protección de aroma 4
- Ristretto 17, 18
 - Dos Ristrettos 18
- Rotary Selection 16
- Rotary Switch 5

S

- Salida de café
 - Salida de café ajustable en altura 4
- Salida de café ajustable en altura 4
- Seguridad 6
- Selector giratorio para ajuste del grado de molido 4
- Selector giratorio para la preparación de agua caliente y vapor 5
- Servicio al cliente 56

T

- Tapa
 - Depósito de accesorios 4
 - Depósito de agua 4
 - Embudo de llenado para café molido 4
- Tapa de protección de aroma
 - Recipiente de café en grano con tapa de protección de aroma 4
- Teléfono 56
- Transporte 51

U

- Unidad de cantidad de agua 34
- Utilización
 - Conforme a lo previsto 6

V

- Vaciar el sistema 51
- Vaporizador de agua caliente 4
- Vaporizador de espuma fina 4
 - Desmontar y enjuagar 40
 - Enjuagar 38
 - Limpia 38
- Vista en carrusel 16
- Visualizador 5
- Visualizador, mensajes 48

11 Contactos JURA / Advertencias legales

JURA Elektroapparate AG
Kaffeeweltstrasse 10
CH-4626 Niederbuchsiten
Tel. +41 (0)62 38 98 233

@ Encontrará otros datos de contacto para su país online en www.jura.com.

Directivas La máquina cumple las siguientes directivas:

- 2006/95/CE – Directiva de baja tensión
- 2004/108/CE – Compatibilidad electromagnética
- 2009/125/CE – Directiva sobre energía
- 2011/65/UE – Directiva sobre restricciones a la utilización de determinadas sustancias peligrosas en aparatos eléctricos y electrónicos

Modificaciones técnicas Reservado el derecho a introducir modificaciones técnicas. Las ilustraciones empleadas en el presente modo de empleo son esquemáticas y no muestran los colores originales de la máquina. Su IMPRESSA puede diferir en algunos detalles.

Observaciones del cliente ¡Su opinión nos importa! Benefíciense de las opciones de contact facilitadas en www.jura.com.

Copyright El modo de empleo contiene información protegida por copyright. Queda prohibido fotocopiarlo o traducirlo a otro idioma sin el consentimiento previo por escrito de JURA Elektroapparate AG.